

Чистка и уход

Очистка центральной насадки

Очистка крышки центральной насадки из нержавеющей стали выполняется исключительно **вручную**.

- Откройте дверцу прибора.

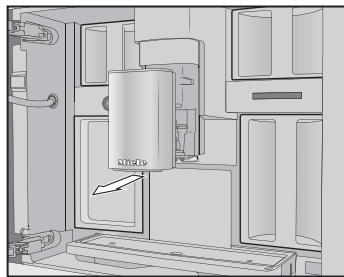

- Снимите стальную крышку центральной насадки и очистите её.

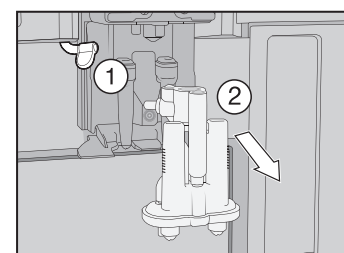

- Отсоедините трубку подачи молока от выпускного блока (1). Снимите весь выпускной блок, потянув его вниз (2).

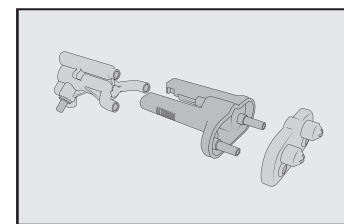

- Разберите выпускной блок на 3 части.
- Тщательно очистите все детали. Поверхность центральной выпускной насадки очистите влажной губчатой салфеткой.

- Соберите выпускной блок.

- Задвиньте выпускной блок снова в центральную насадку и наденьте стальную облицовочную крышку.
- Подтвердите сообщение с помощью кнопки **OK**.

Извлечение заварного механизма и его очистка вручную

Очищайте заварной механизм только **вручную** тёплой водой **без использования моющих средств**.

- Откройте дверцу прибора и выньте ёмкость для воды.

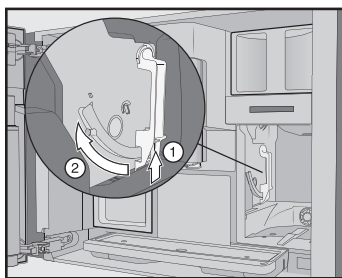

- Нажмите на кнопку, которая находится внизу на ручке заварного механизма (1), и поверните при этом ручку вперёд (2).

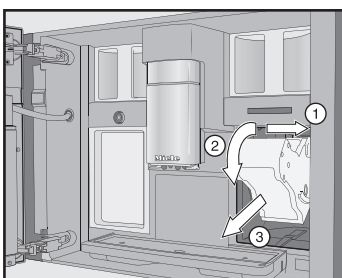

- Извлеките заварной механизм, потянув его сначала в сторону (2) и затем вперёд (2). При этом наклоните заварной механизм вперёд (3).

Если вы вынули заварной механизм, не изменяйте положение ручки заварного механизма.

- Очистите заварной механизм **вручную** под струёй тёплой воды.

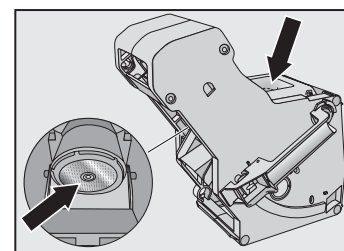

- Сотрите остатки кофе с ситечек (см. стрелки).
- Высушите воронку заварного механизма.

- Тщательно очистите внутреннее пространство кофемашины.
- Вставьте заварной механизм в кофемашину.

- Зафиксируйте заварной механизм: нажмите на кнопку, которая находится внизу на ручке заварного механизма, и поверните при этом ручку вправо.
- Закройте дверцу прибора.
- Следуйте дальнейшим указаниям на дисплее.

После промывания процесс очистки будет завершён.

Программа чистки и ухода "Очистка прибора от накипи"

Для удаления накипи вам потребуются **2** таблетки для очистки от накипи. На дисплее появится сообщение Очистить прибор от накипи.

- Коснитесь кнопки **OK**.

Начинает выполняться программа чистки и ухода.

- Следуйте указаниям на дисплее.

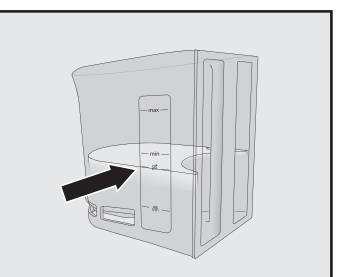

- Наполните ёмкость для воды до отметки для удаления накипи (3) чуть тёплой водой.

- Положите в воду **2** таблетки для очистки от накипи.

- Снова вставьте ёмкость для воды.
- Следуйте дальнейшим указаниям на дисплее.

Когда на дисплее появится сообщение Ополоснуть ёмкость для воды и наполнить до отметки для очистки от накипи (3) свежей водой:

- тщательно ополосните ёмкость чистой водой. Налейте чистую питьевую воду до отметки для удаления накипи (3).

После промывания процесс удаления накипи завершён.

Обзор напитков

Кофейные напитки

- Ристретто** — это концентрированный, крепкий эспрессо. То же количество молотого кофе, что и для эспрессо, готовится с очень небольшим количеством воды.

- Эспрессо** — это крепкий, ароматный кофе с плотной кофейной пенкой орехового цвета.

- Кофе** отличается от эспрессо увеличенным количеством воды и другой обжаркой кофейных зёрен.

- Кофе лунго** — это кофе с заметно увеличенным количеством воды.

- Long black** готовится из горячей воды и двух порций эспрессо.

- Кофе Американо** состоит из эспрессо и горячей воды в одинаковых пропорциях. Сначала готовится эспрессо, затем в чашку наливается горячая вода.

Кофейные напитки с молоком

- Капучино** состоит примерно на две трети из молочной пены и на одну треть из эспрессо.

- Латте маккиато** состоит из одной трети горячего молока, одной трети молочной пены и одной трети эспрессо.

- Кофе латте** состоит из эспрессо и горячего молока.

- Капучино Италияно** имеет те же пропорции молочной пены и эспрессо, что и обычный капучино. Однако сначала готовится эспрессо, а затем молочная пена.

- Эспрессо макиато** — это эспрессо с небольшой «шапочкой» молочной пены.

- Flat white** — это особая разновидность капучино. В нём значительно большее содержание эспрессо, чем молочной пены, что обеспечивает интенсивный кофейный аромат.

- Café au lait** — это французский напиток, состоящий из кофе и молочной пены. Café au lait обычно подаётся в пиале.

Чай

(горячая вода оптимальной температуры в каждом случае)

- Белый чай
- Японский чай
- Зелёный чай
- Травяной чай
- Фруктовый чай
- Чёрный чай

- Чай латте представляет собой фирменный чай с молоком.**

- Другие напитки**

- Горячее молоко
- Молочная пенка
- Горячая вода
- Тёплая вода

- Функция «Кофейник»/«Чайник»** (можно выбрать от 3 до 8 чашек)

- Функция «Кофейник»
- Чайник для всех сортов чая

Индивидуальные настройки

Отображение параметров на дисплее и изменение их

Вы можете изменить количество воды для всех напитков. Дополнительно вы можете индивидуально настраивать количество молотого кофе, температуру заваривания и предварительное заваривание для каждого напитка.

- Коснитесь сенсорной кнопки **OK**.
- Выберите напиток и подтвердите касанием кнопки **OK**.

- Коснитесь пункта Параметры напитка.

На дисплее отображаются параметры, которые можно изменить для этого напитка.

В первой строке появляется пункт меню **Размер порции напитка**. Если выбрать **Размер порции напитка** и подтвердить выбор касанием кнопки **OK**, сразу же начнётся приготовление напитка.

- Выберите необходимый параметр и измените настройку по желанию.
- Подтвердите нажатием кнопки **OK**.

- Размер порции напитка**

Вы можете изменить количество воды для всех кофейных напитков, горячей воды, всех видов чая и молока.

- Поставьте чашку под центральную насадку.
- Выберите **Размер порции напитка** и подтвердите касанием кнопки **OK**.

Нужный напиток готовится, и на дисплее появляется пункт **Сохранить**.

- Когда чашка наполнится до желаемого уровня, коснитесь кнопки **OK**.

Если вы хотите изменить размер порции для кофейных напитков с молоком или с горячей водой, то во время приготовления будут последовательно сохраняться компоненты каждого напитка.

Расширенный режим

В настройках **Расширенный режим** можно выбрать режим с учётом соответствующих вкусовых предпочтений. Энергорасход различается в зависимости от выбранного режима.

- Режим Есо**: это режим энергосбережения.

- Напитки на основе кофе**: этот режим предназначен для приготовления эспрессо и других напитков на основе кофе.

- Напитки на основе молока**: в этом режиме можно быстро приготовить кофейные напитки с добавлением молока.

Дополнительно можно активировать режим **«Вечеринка»** для относительно редкого и интенсивного использования кофемашины, например, этот режим подходит для семейных праздников (см. инструкцию по эксплуатации).

В первой строке появляется пункт меню **Размер порции напитка**. Если выбрать **Размер порции напитка** и подтвердить выбор касанием кнопки **OK**, сразу же начнётся приготовление напитка.

- Выберите необходимый параметр и измените настройку по желанию.
- Подтвердите нажатием кнопки **OK**.

- Размер порции напитка**

Вы можете изменить количество воды для всех кофейных напитков, горячей воды, всех видов чая и молока.

- Поставьте чашку под центральную насадку.
- Выберите **Размер порции напитка** и подтвердите касанием кнопки **OK**.

Нужный напиток готовится, и на дисплее появляется пункт **Сохранить**.

- Когда чашка наполнится до желаемого уровня, коснитесь кнопки **OK**.

Если вы хотите изменить размер порции для кофейных напитков с молоком или с горячей водой, то во время приготовления будут последовательно сохраняться компоненты каждого напитка.

Установки

Отображение и изменение установок

- Коснитесь сенсорной кнопки **OK**.
- Выберите установки **OK** и коснитесь кнопки **OK**.

- Выберите пункт меню, который хотелось бы увидеть или изменить. Коснитесь кнопки **OK**.
- Измените установку по желанию и подтвердите с помощью **OK**.

Заводские установки выделены курсивом.

- Язык**

- немецкий язык | ... другие языки
- Страна

- Текущее время**

- Индикация: вкл. | *выкл.* | ночное отключение
- Формат времени: 24 ч | 12 ч (am/pm)
- установить

- Дата**

- (установить)

- Таймер**

- Таймер 1: включить в | выключить в
- Таймер 2: включить в | выключить в
- отключить после (0:20)

- Таймер для чая**

- автоматический режим | *ручной режим*

- Громкость звука**

- Звуковые сигналы
- Звуки нажатия кнопок
- Мелодия приветствия: *вкл.* | *выкл.*

- Дисплей**

- Яркость
- Быстрое касание: вкл. | *выкл.*

- Подсветка**

- Прибор включён
- Прибор выключен: отключить после

Можно задать для выключенного прибора, через какой промежуток времени подсветка должна выключиться.

- Информация**

- Приготовление напитков (общее количество приготовлений кофейных напитков | общее количество кофейных напитков | ...)

- Количество приготовлений кофейных напитков до включения программы ухода: удаление накипи в приборе | обезжиривание заварного механизма

- Свежая вода (CVA 7445)**

- вкл. | *выкл.*

- Высота над уровнем моря**

- 0–250 м, 251–500 м, ...

- Расширенный режим**

- Режим Есо* | Напитки на основе кофе | Напитки на основе молока | Режим «Вечеринка»

Режим «Вечеринка» предназначен для редкого и интенсивного использования кофемашины (см. инструкцию по эксплуатации).

- Жёсткость воды**

- Общая жёсткость воды

Жёсткость воды

На приборе предварительно установлена заводская настройка на жёсткость воды 21 °dH.

Блокировка запуска

- вкл. | *выкл.*

Если включена блокировка запуска, то функция таймера «включить в» деактивируется.

Miele@home

- настроить | деактивировать/активировать | статус соединения | настроить заново

Эти пункты меню появляются на дисплее, если была настроена функция Miele@home и кофемашинна при необходимости подключена к сети Wi-Fi.

- Дистанционное управление**

- вкл. | *выкл.*

- RemoteUpdate**

- вкл. | *выкл.*

- Версия программного обеспечения**

- для сервисной службы

- Демо-режим**

- Демонстрационный режим: вкл. | *выкл.*

- Заводские настройки**

- Настройки прибора: сбросить | не сбрасывать

Не сбрасываются настройки для следующих параметров: текущее время, дата, количество приготовлений кофейных напитков, функция Miele@home, профили и соответствующие напитки.

Miele

Краткая инструкция по эксплуатации Кофемашина

Эта краткая инструкция **не** заменяет инструкцию по эксплуатации. Необходимо ознакомиться с правилами обращения с кофемашиной. Внимательно прочтите инструкцию по эксплуатации и обратите внимание на указания по технике безопасности и предупреждения.

УСТАНОВКИ

ru — RU, UA, KZ

M.-Nr. 11 202 690

Управление

Элементы управления и индикаторы

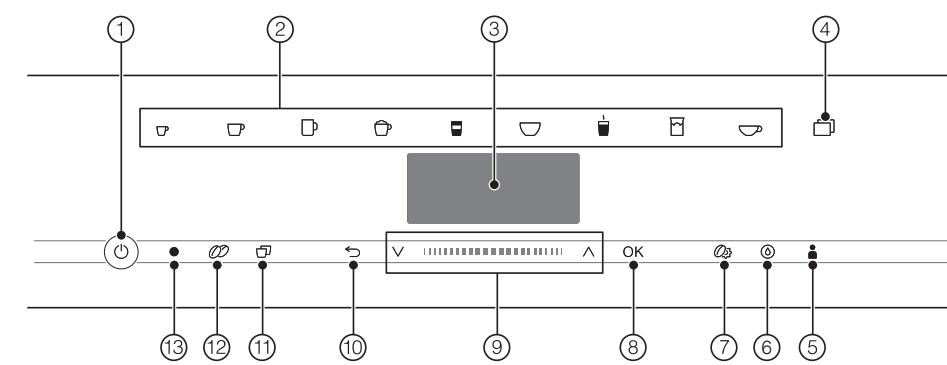

- 1 Кнопка Вкл./Выкл.
- 2 Кнопки выбора напитков
- 3 Дисплей
- 4 Сенсорная кнопка
- 5 Сенсорная кнопка Профили
- 6 Сенсорная кнопка Уход
- 7 Сенсорная кнопка Параметры
- 8 Сенсорная кнопка ОК
- 9 Область навигации с кнопками-стрелками
- 10 Сенсорная кнопка «Назад»
- 11 Сенсорная кнопка «2 порции»
- 12 Сенсорная кнопка «Двойная крепость»
- 13 Оптический интерфейс

Значение символов напитков

- ☑ Эспрессо
- ☑ Кофе
- ☑ Кофе лунго
- ☑ Капучино
- ☑ Латте макиато
- ☑ Кофе латте
- ☑ Горячее молоко
- ☑ Молочная пенка
- ☑ Вода для заваривания чая

Принцип управления

Для управления кофемашинной касайтесь пальцем сенсорных кнопок.

Меню приготовления напитков

Если на дисплее отображается пункт Выбрать напиток, пользователь находится в меню приготовления напитков.

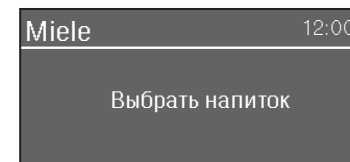

Другие напитки находятся в меню Другие (кнопка на сенсорной панели).

Область навигации

Если желательно выбрать какой-либо пункт меню, касайтесь кнопок со стрелками V/^, чтобы необходимый пункт меню был выделен светлым фоном.

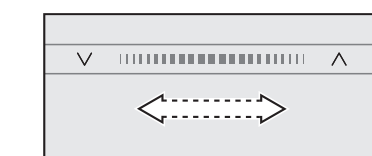

Для более быстрого пролистывания проведите пальцем в зоне между стрелками вправо или влево.

Как только на дисплее появится значение или настройка, которые можно подтвердить, сенсорная кнопка ОК загорится оранжевым цветом.

Для подтверждения выбора коснитесь сенсорной кнопки ОК.

Вызов меню и навигация в нём

Чтобы вызвать меню, коснитесь соответствующей кнопки на сенсорной панели, например кнопки.

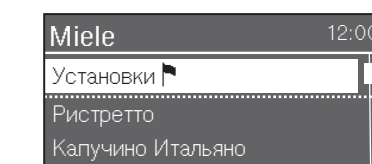

В соответствующем меню можно выбрать действия или изменить установки. Расположенная справа индикаторная полоса на дисплее указывает на то, что следуют другие опции или другой текст.

В списке для выбора можно узнать по символу ✓, какая настройка выбрана в данный момент.

Выход из меню или прерывание действия

Для выхода из текущего меню коснитесь сенсорной кнопки.

Или снова коснитесь светящейся оранжевым цветом сенсорной кнопки, чтобы вернуться в меню напитков.

Ввод названия

Вводите буквы и числа через область навигации. Можно также выбрать прописные и строчные буквы.

Совет: выбирайте короткие точные названия.

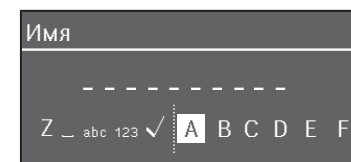

Для ввода какого-либо символа выделите его и подтвердите выбор с помощью ОК.

Для удаления символа коснитесь сенсорной кнопки.

Чтобы сохранить название, выберите символ ✓ и подтвердите с помощью кнопки ОК.

Описание

Вид снаружи

- 1 Кнопка Вкл./Выкл.
- 2 Панель управления
- 3 Ручка дверцы
- 4 Регулируемая по высоте центральная насадка с подсветкой
- 5 Декоративная пластина
- 6 Ёмкость для молока

Вид изнутри

- 1 Контейнер для кофейных зёрен
- 2 Клапан для молока
- 3 Регулируемая по высоте центральная насадка с подсветкой
- 4 Регулятор степени помола
- 5 Контейнер для кофейных зёрен
- 6 Выпускное отверстие вентилятора
- 7 Ёмкость для воды
- 8 Поддон для сбора жидкости с крышкой
- 9 Заварной механизм
- 10 Сборный контейнер
- 11 Ёмкость для ухода за прибором
- 12 Лоток для сбора капель

УПРАВЛЕНИЕ

Подготовка

Заполнение ёмкости для воды

- Откройте дверцу прибора.

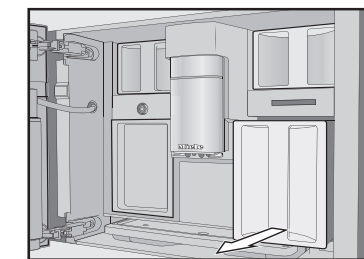

- Выдвиньте ёмкость для воды вперёд.
- Заполните ёмкость холодной свежей питьевой водой до метки «макс».
- Задвиньте ёмкость для воды в кофемашину и закройте дверцу прибора.

Заполнение контейнера для кофейных зёрен

Засыпайте в контейнер исключительно обжаренные кофейные зёрна.

- Откройте дверцу прибора.

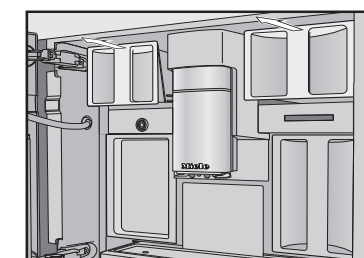

- Выдвиньте контейнеры для кофейных зёрен наружу и снимите крышки.
- Заполните соответствующие контейнеры кофейными зёрнами и закройте контейнеры крышками.
- Полностью задвиньте контейнеры для кофейных зёрен в кофемашину.
- Закройте дверцу прибора.

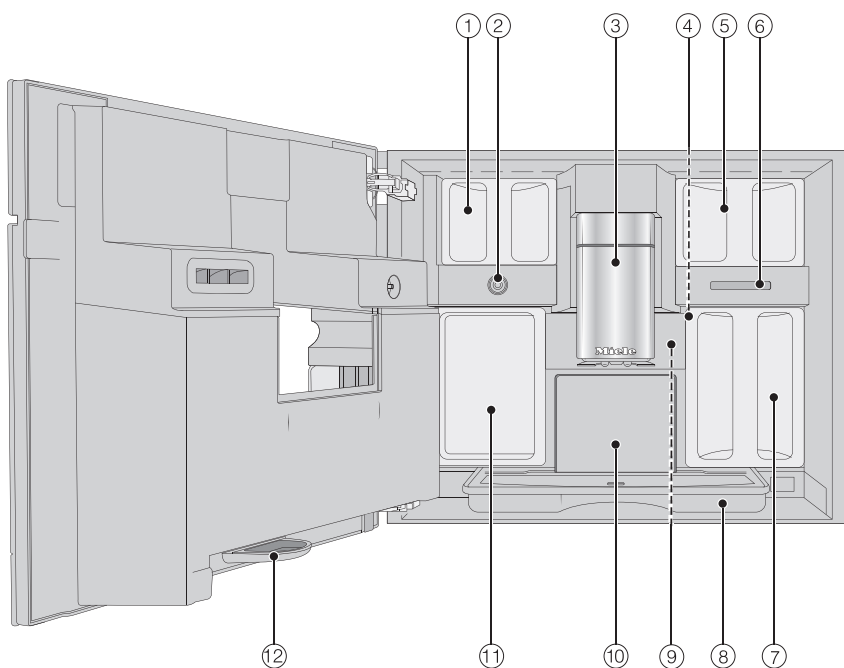
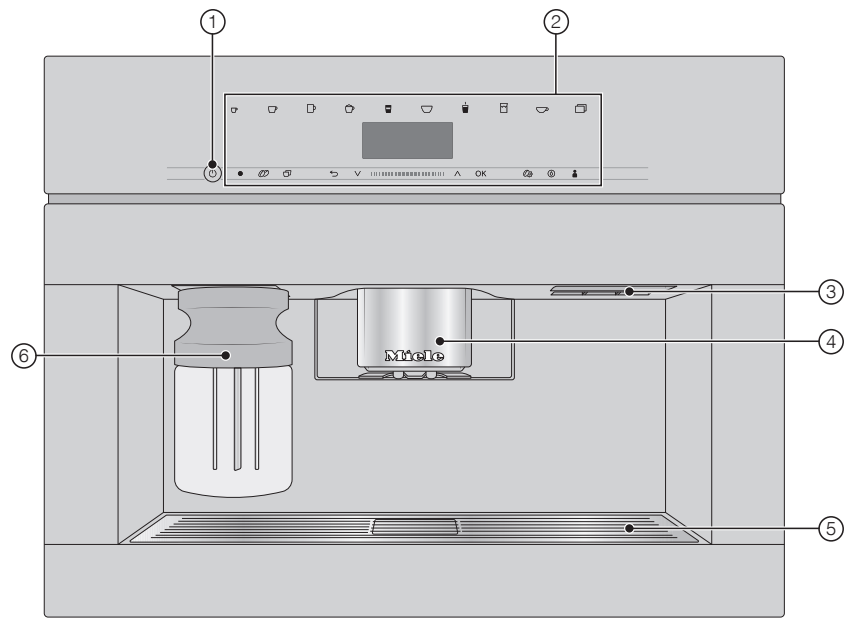

Приготовление напитков

Приготовление одного напитка

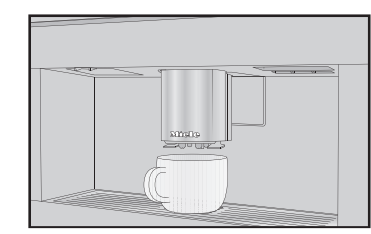

- Поставьте чашку под центральную насадку.
- Коснитесь сенсорной кнопки нужного напитка.

Прерывание приготовления

- Снова коснитесь светящегося оранжевым цветом символа на панели управления.

Если готовятся напитки, состоящие из нескольких компонентов, например латте маккиато, можно досрочно прервать приготовление отдельных компонентов.

- Когда на дисплее появится пункт Стоп, коснитесь кнопки ОК.

Двойная крепость

Для получения особенно крепкого ароматного напитка вы можете выбрать функцию Двойная крепость. При этом по истечении половины процесса заваривания выполняется повторный помол и заваривание кофейных зёрен.

- Коснитесь сенсорной кнопки при приготовлении кофейного напитка.

Приготовление двух порций (сенсорная кнопка)

Для одновременного наполнения двух чашек выполните следующие действия.

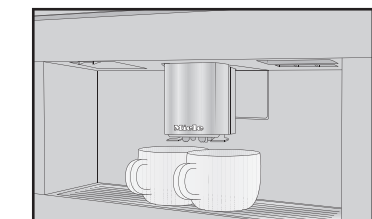

- Поставьте чашку под каждую форсунку центральной насадки.
- Коснитесь сенсорной кнопки при приготовлении напитка.

Использование ёмкости для молока

Молоко в ёмкости не охлаждается. Поставьте ёмкость для молока в холодильник, если молока не понадобится для приготовления напитков в течение продолжительного времени. Хорошо вспенивается только холодное молоко (< 10 °C).

- Наполните ёмкость молоком, оставив макс. 2 см до края.

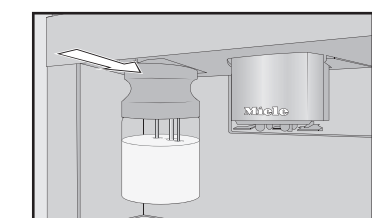

- Вставьте ёмкость для молока спереди в кофемашину до фиксации. Теперь можно готовить напитки с молоком.

Приготовление чая

Горячая вода нагревается до оптимальной температуры для приготовления различных сортов чая.

Если коснуться сенсорной кнопки меню с различными сортами чая отобразится на дисплее.

- Положите подготовленный фильтр или пакетик с чаем в чашку.
- Поставьте чайную чашку под центральную насадку.
- Выберите нужный сорт чая и подтвердите с помощью кнопки ОК.

Горячая вода наливается в чашку. По прошествии необходимого времени для заваривания выньте фильтр или пакетик с чаем.

Совет: при приготовлении воды для заваривания чая можно запустить таймер с помощью функции Таймер для чая (см. инструкцию для эксплуатации).

Функция «Кофейник»/«Чайник»

С помощью функции «Кофейник»/«Чайник» можно автоматически поочерёдно приготовить несколько чашек кофе или чая (максимальный объём 1 л). Так можно приготовить до 8 чашек кофе/чая.

Приготовление напитка в кофейник/чайник

На дисплее отображается меню приготовления напитков.

- Поставьте ёмкость достаточного размера под центральную насадку.
- Выберите функцию «Кофейник»/«Чайник».
- **Кофейник:** коснитесь кнопки на сенсорной панели и выберите пункт «Кофейник». Подтвердите нажатием кнопки ОК.
- **Чайник:** коснитесь кнопки выбора напитка и выберите пункт Чайник.
- Выберите необходимое количество

чашек (от 3 до 8 чашек). Следуйте указаниям на дисплее.

Расширенный режим

С помощью функции Расширенный режим во время приготовления напитка можно изменить размер порции (Установки | Расширенный режим).

Данная настройка не сохраняется и действует только для текущего приготовления.

В заводской настройке расширенный режим выключен.

Настройка размера порции напитка

Размер порции можно изменять только во время отдельных фаз приготовления.

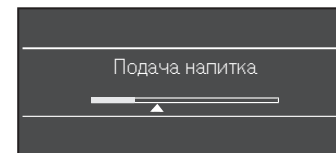

- Во время приготовления напитков: передвиньте по желанию через область навигации регулятор (маленький треугольник).

Чистка и уход

Обратите внимание на подробную информацию по чистке и уходу за прибором в инструкции по эксплуатации. Тщательно и регулярно очищайте кофемашину.

Рекомендуемая периодичность очистки	Что нужно очистить/какой уход произвести?
ежедневно (в конце дня)	<ul style="list-style-type: none"> – Ёмкость для молока и крышка – Клапан для молока – Ёмкость для воды – Декоративную пластину – Поддон для сбора жидкости и сборный контейнер
1 раз в неделю (при сильном загрязнении – чаще)	<ul style="list-style-type: none"> – Центральную насадку – Сенсор края чашки – Внутреннее пространство – Заварной механизм – Лоток для сбора капель – Корпус
1 раз в месяц	<ul style="list-style-type: none"> – Контейнер для кофейных зёрен
При необходимости/по требованию на дисплее	<ul style="list-style-type: none"> – Трубку подачи молока – Обезжиривание заварного механизма – Очистка прибора от накипи

Очистка вручную или в посудомоечной машине

Исключительно вручную

- Стальную крышку центральной выпускной насадки
- Заварной механизм
- Контейнер для кофейных зёрен и крышку

Пригодны для мытья в посудомоечной машине:

- Поддон для сбора жидкости, крышка и сборный контейнер
- Декоративная пластина
- Центральная выпускная насадка (без стальной крышки)
- Ёмкость для молока и крышка
- Сенсор края чашки
- Лоток для сбора капель
- Ёмкость для ухода за прибором
- Ёмкость для воды

ПРИГОТОВЛЕНИЕ НАПИТКОВ