

Miele



ru Инструкция по эксплуатации и гарантия качества
Напольный пылесос

en Vacuum cleaner operating instructions

HS12

M.-Nr. 10 930 402

ru	4
en	31

Указания по безопасности и предупреждения	4
Описание прибора	10
Ваш вклад в охрану окружающей среды	12
Ссылки на рисунки	13
Подключение	13
Эксплуатация	15
Временная остановка, перемещение и хранение	16
Техобслуживание	17
Где купить мешки-пылесборники и фильтры	17
Индикатор замены мешка-пылесборника	18
Замена мешка-пылесборника	19
Замена фильтра моторного отсека	19
Замена фильтра выходящего воздуха AirClean	19
Замена фильтра выходящего воздуха Active AirClean 30/HEPA AirClean 30	20
Использование другого фильтра выходящего воздуха	20
На что обратить внимание при переходе на использование другого фильтра	20
Замена нитесборников	21
Чистка и уход	21
Что делать, если	22
Сервисная служба	23
Контактная информация для обращений в случае неисправностей	23
Гарантия	23
Документы соответствия	23
Технические характеристики	23
Дата изготовления	23
Условия транспортировки	23
Условия хранения	24
Условия хранения	24
Дополнительно приобретаемые принадлежности	24
Гарантия качества товара	26
Контактная информация о Miele	29

ru - Указания по безопасности и предупреждения

Этот пылесос отвечает нормам технической безопасности. Ненадлежащая эксплуатация может привести к травмам и материальному ущербу.

Перед первым использованием пылесоса прочитайте инструкцию по эксплуатации. В ней содержатся подробные указания по безопасности, использованию и техническому обслуживанию пылесоса. Вы обезопасите себя и других людей, а также предотвратите повреждение прибора.

В соответствии со стандартом IEC 60335-1 компания Miele настоятельно рекомендует ознакомиться с главой «Подключение» и следовать указаниям и предупреждениям по безопасности.

Компания Miele не несёт ответственности за повреждения, вызванные несоблюдением данных указаний. Сохраните инструкцию по эксплуатации и по возможности передайте её следующему владельцу прибора.

Всегда выключайте пылесос после использования, перед заменой принадлежностей, перед началом техобслуживания/очистки и устранением неисправностей. Выньте сетевую вилку из розетки.

Надлежащее использование

- ▶ Этот пылесос предназначен для использования в домашнем хозяйстве или аналогичных условиях исключительно для личных, семейных, домашних и иных нужд, не связанных с осуществлением предпринимательской деятельности. Этот пылесос не подходит для применения на строительных площадках.
- ▶ Этот пылесос подходит для ежедневной уборки ковров, ковровых покрытий и нечувствительных к воздействию твердых полов.
- ▶ Этот пылесос не предназначен для использования вне помещений.
- ▶ Данный пылесос предназначен для использования на высоте до 4000 м выше уровня моря.
- ▶ Используйте пылесос исключительно для чистки сухих поверхностей. Запрещается использовать пылесос на людях и животных. Другие области применения, изменения конструкции прибора и любые изменения недопустимы.
- ▶ Лицам, которые по состоянию здоровья или из-за отсутствия опыта и соответствующих знаний не могут уверенно использовать пылесос, не рекомендуется его эксплуатация без присмотра или руководства со стороны ответственного лица.

Если у Вас есть дети

- ▶ Опасность удушья! Не позволяйте детям играть с упаковкой (например, пленкой): дети могут завернуться в нее или натянуть на голову, что приведет к удушью. Храните упаковочный материал в недоступном для детей месте.
- ▶ Детей младше восьми лет не следует допускать близко к пылесосу, или они должны быть при этом под постоянным присмотром.
- ▶ Дети старше восьми лет могут пользоваться пылесосом без надзора взрослых, если они настолько освоили управление им, что могут это делать с уверенностью. Дети должны осознавать возможную опасность, связанную с неправильной эксплуатацией.
- ▶ Не разрешайте детям проводить чистку и техобслуживание пылесоса без Вашего присмотра.
- ▶ Не оставляйте без надзора детей, если они находятся вблизи пылесоса. Никогда не позволяйте детям играть с пылесосом.

Техническая безопасность

- ▶ Перед применением проверьте пылесос и все принадлежности на видимые повреждения. Не пользуйтесь поврежденным пылесосом.

- ▶ Перед эксплуатацией сравните указанные на типовой табличке параметры подключения пылесоса (сетевое напряжение и частота) с данными сети питания. Они должны обязательно совпадать. Пылесос (без изменения конструкции) предназначен для подключения к электросети частотой 50 Гц или 60 Гц.
- ▶ Сетевая розетка должна быть защищена автоматической защитой с номиналом 16 А или 10 А.
- ▶ Надежная и безопасная работа этого пылесоса гарантирована лишь в том случае, если он подключен к централизованной электросети.
- ▶ Гарантийный ремонт пылесоса имеет право производить только авторизованная компанией Miele сервисная служба, в противном случае при последующей неисправности право на гарантийное обслуживание теряется.
- ▶ Не используйте кабель для переноски пылесоса и не тяните вилку из розетки за кабель. Не перетягивайте кабель через острые края и не заземляйте его. Избегайте частого наезда пылесоса на кабель. Кабель, вилка и розетка могут получить повреждения и угрожать Вашей безопасности.
- ▶ Не пользуйтесь пылесосом, если поврежден сетевой кабель. Поменять поврежденный сетевой кабель можно только вместе с кабельным барабаном. В целях безопасности замену может проводить только авторизованный компанией Miele специалист или сервисная служба Miele.

ru - Указания по безопасности и предупреждения

- ▶ Никогда не погружайте пылесос в воду, проводите только сухую очистку или чистите его с помощью слегка влажной салфетки.
- ▶ Ремонтные работы имеют право производить только авторизованные фирмой Miele специалисты. Вследствие неправильно выполненных ремонтных работ может возникнуть серьезная опасность для пользователя.
- ▶ Только при использовании оригинальных запчастей фирма Miele гарантирует, что будут выполнены требования к безопасности. Вышедшие из строя детали должны заменяться только на оригинальные запчасти.
- ▶ Упаковка защищает пылесос от повреждений при транспортировке. Мы рекомендуем сохранять упаковку для последующей транспортировки.

Правильная эксплуатация

- ▶ Не используйте пылесос без мешка-пылесборника, фильтра моторного отсека и фильтра выходящего воздуха.
- ▶ Если мешок-пылесборник не вставлен, Вы не сможете закрыть крышку пылевого отсека. Не применяйте силу при закрывании.
- ▶ Не пылесосьте горящие или тлеющие предметы, например, сигареты или еще не погасшую золу или уголь.

- ▶ Не пылесосьте жидкости и влажную грязь. Ковры и ковровые покрытия после влажной чистки или обработки шампунем можно пылесосить только после полного высыхания.
- ▶ Не пылесосьте тонер. Тонер, который используется, например, в принтерах или копировальных аппаратах, обладает электропроводностью.
- ▶ Не пылесосьте легко воспламеняющиеся или взрывоопасные вещества или газы, а также места, где хранятся такого рода вещества.
- ▶ Избегайте соприкосновения головы и всасывающего потока воздуха.

Принадлежности

- ▶ При работе с турбощеткой Miele не касайтесь вращающегося щеточного вала.
- ▶ При уборке с использованием рукоятки без вставленной принадлежности следите за тем, чтобы рукоятка не была повреждена.
- ▶ Используйте только мешки-пылесборники, фильтры и принадлежности с логотипом ORIGINAL Miele на упаковке. Лишь в этом случае производитель может гарантировать безопасную эксплуатацию прибора.

ru - Описание прибора

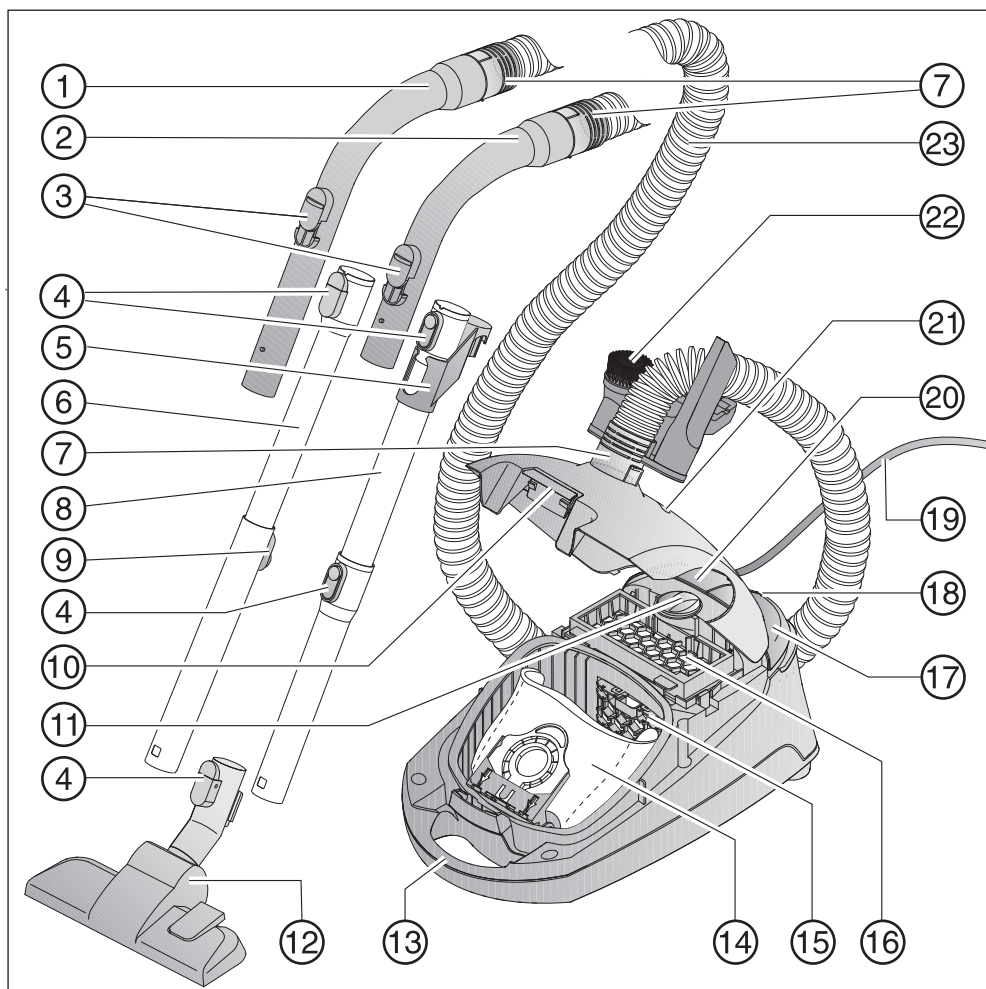

- ① Ручка XXL *
- ② Ручка *
- ③ Регулятор расхода воздуха
- ④ Кнопки разблокировки *
- ⑤ Соединительный элемент для хранения *
- ⑥ Телескопическая трубка *
- ⑦ Соединительный патрубок
- ⑧ Всасывающая трубка EasyLock *
- ⑨ Разблокировка телескопической трубки *
- ⑩ Кнопка разблокировки крышки отсека для сбора пыли
- ⑪ Переключатель мощности
- ⑫ Насадка для пола *
- ⑬ Ручка для переноски
- ⑭ Оригинальный мешок-пылесборник Miele
- ⑮ Фильтр моторного отсека
- ⑯ Фильтр выходящего воздуха AirClean *
- ⑰ Кнопка «Вкл./Выкл.» ①
- ⑱ Система парковки для перерывов в уборке
- ⑲ Сетевой кабель
- ⑳ Кнопка для автоматической намотки кабеля
- ㉑ Индикатор замены мешка-пылесборника
- ㉒ Держатель для трёх принадлежностей
- ㉓ Гибкий шланг

Нижняя сторона – держатель для трубки (нет изображения)

* В зависимости от модели обозначенные таким значком детали оснащения вашего пылесоса могут отличаться от приведённых на рисунке или отсутствовать.

Утилизация упаковки

Упаковка защищает пылесос от повреждений при транспортировке. Материалы, используемые при изготовлении упаковки, безопасны для окружающей среды и подлежат переработке.

Возвращение упаковки для её вторичной переработки приводит к экономии сырья и уменьшению количества отходов. По возможности сдайте упаковку в компанию по утилизации отходов.

Утилизация мешков-пылесборников и использованных фильтров

Мешки-пылесборники и фильтры изготовлены из безопасных для окружающей среды материалов. Фильтры можно выбрасывать с бытовым мусором. Это касается также мешков-пылесборников при условии, что в них не содержится мусор, запрещенный для утилизации с бытовым мусором.

Утилизация прибора

Перед утилизацией выньте из прибора мешок-пылесборник и фильтр, выбросьте эти части с бытовым мусором.

Электрические и электронные приборы часто содержат ценные материалы. В их состав также входят определенные вещества, смешанные компоненты и детали, необходимые для функционирования и безопасности приборов. При попадании в бытовой мусор, а также при ненадлежащем обращении они могут причинить вред здоровью людей и окружающей среде. В связи с этим никогда не выбрасывайте отслуживший прибор вместе с бытовым мусором.



Рекомендуем Вам сдать отслуживший прибор в организацию по приему и утилизации электрических и электронных приборов в Вашем населенном пункте. Если в утилизируемом приборе сохранены какие-либо персональные данные, то за их удаление Вы несете личную ответственность. Необходимо проследить, чтобы до отправления прибора на утилизацию он хранился в недоступном для детей месте.

Ссылки на рисунки

Указанные в главах рисунки находятся на раскрывающихся страницах в конце данной инструкции.

Подключение

 Перед тем, как включить пылесос, обязательно убедитесь в том, что в нем имеется мешок-пылесборник и что он правильно вставлен (см. главу «Как заменять пылесборник?»).

Присоединение гибкого шланга (рис. 01)

- ① Вставьте соединительный патрубок во всасывающее отверстие пылесоса до фиксации.
- ② Нажмите кнопки разблокировки сбоку на соединительном патрубке, если необходимо разъединить части, и извлеките соединительный патрубок из отверстия пылесоса.

Соединение гибкого шланга и ручки (рис. 02)

- Вставьте другой соединительный патрубок гибкого шланга в ручку до фиксации.

В зависимости от модели трубка вашего пылесоса может быть определённой модификации:

- Трубки EasyLock
- Телескопическая трубка Comfort

Соединение всасывающих трубок EasyLock (рис. 03)

- Возьмите всасывающую трубку с соединительной частью и вставьте во вторую всасывающую трубку, поворачивая влево и вправо, до фиксации.
- Сдвиньте соединительную часть вверх до фиксации.

Соединение ручки и всасывающей трубки (рис. 04)

- ① Вставьте ручку во всасывающую трубку до фиксации. Для этого необходимо совместить обе части так, чтобы произошла фиксация.
- ② Нажмите кнопку разблокировки, если вы хотите разъединить части, и вытяните ручку с небольшим поворотом из трубки.

Регулировка телескопической трубки (рис. 05)

Телескопическая трубка состоит из двух вставленных друг в друга трубок, которые вы можете выдвигать на наиболее удобную для работы длину.

- Нажмите кнопки разблокировки и установите желаемую длину телескопической трубки.

Соединение всасывающей трубки и регулируемой насадки для пола (рис. 06)

- ① Вставьте всасывающую трубку, вращая её влево и вправо, в насадку для пола до фиксации.

- ② Нажмите кнопку разблокировки, если вы хотите разъединить части, и вытяните всасывающую трубку с небольшим поворотом из насадки для пола.

Регулировка переключаемой насадки для пола (рис. 06)

Данный пылесос предназначен для ежедневной уборки ковров, ковровых и твёрдых напольных покрытий.

В ассортимент продукции для ухода за полом Miele входят подходящие насадки и щётки для чистки других напольных покрытий или особых случаев применения

(см. главу «Дополнительно приобретаемые принадлежности»).

Учитывайте прежде всего рекомендации по чистке и уходу, которые даёт производитель вашего напольного покрытия.

- ③ Пылесосьте твёрдые и гладкие полы и полы с щелями или пазами с выдвинутой щетиной насадки:

- нажмите кнопку .

Пылесосьте ковры и ковровые покрытия с убранной щетиной:

- нажмите кнопку .

Активация индикатора замены фильтра TimeStrip® на фильтре выходящего воздуха

В зависимости от модели серийно используется один из следующих фильтров выходящего воздуха (рис. 07).

a AirClean

b Active AirClean 30 (чёрный)

c HEPA AirClean 30 (белый)

Если ваш пылесос оснащён фильтром выходящего воздуха **b** или **c**, то необходимо активировать индикатор замены фильтра выходящего воздуха TimeStrip®.

- Приподнимите кнопку отпирания и откиньте крышку пылевого отсека до фиксации вверх (рис. 08).

- Удалите полосу с надписью (рис. 09).

- Нажмите на индикатор замены фильтра выходящего воздуха TimeStrip® (рис. 10).

Примерно через 10–15 секунд у левого края поля индикации появится узкая красная полоска (рис. 11).

- Закройте крышку отсека для сбора пыли до фиксации; не защемите при этом мешок-пылесборник.

Индикатор замены фильтра выходящего воздуха TimeStrip® показывает продолжительность использования фильтра. Примерно через 50 часов эксплуатации прибора поле индикации будет полностью красного цвета (рис. 12). 50 часов работы пылесоса примерно соответствует средней годовой эксплуатации.

Использование принадлежностей, входящих в комплект (рис. 13 + 14)

- ① Насадка для деликатной уборки корпусной мебели
- ② Насадка для мягкой мебели
- ③ Щелевая насадка
- ④ Держатель для трёх принадлежностей

Расположение принадлежностей обозначено на держателе символами.

- При необходимости зафиксируйте держатель для принадлежностей на соединительном патрубке или под шлангом.

Переключаемая насадка для пола (рис. 15)

Переключаемая насадка для пола также подходит для уборки лестничных ступеней.

 Опасность травмирования из-за падения пылесоса.

Падение пылесоса с лестницы может привести к травме.

Всегда проводите уборку лестницы пылесосом снизу вверх.

 Повреждения из-за перегрева. При длительном использовании сетевой кабель может перегреваться.

При эксплуатации прибора более 30 минут необходимо полностью вытянуть кабель.

Сматывание сетевого кабеля

- Выньте сетевую вилку из розетки.
- ② Наступите слегка на клавишу автоматической намотки кабеля – кабель автоматически сматывается.

Включение и выключение (рис. 17)

- Наступите (нажмите) на кнопку Вкл / Выкл ①.

Выбор мощности (рис. 18)







Вы можете настроить мощность пылесоса в зависимости от необходимости в каждой ситуации. Уменьшение мощности значительно облегчает скольжение насадки для пола.

На пылесосе имеются символы, которые соответствуют определённым уровням мощности и показывают, в каком случае рекомендуется тот или иной уровень мощности.

Эксплуатация

Вытягивание сетевого кабеля (рис. 16)

- ① Вытяните кабель до нужной длины.

-  Гардины, текстиль
 -  Мягкая мебель, подушки
 -  Ковры высокого качества, коврики и дорожки
 -  Энергосберегающая ежедневная уборка с низким уровнем шума
 -  Ковры и ковровые покрытия с петлевым ворсом
 -  Твёрдые полы, сильно загрязнённые ковры и ковровые покрытия
- Установите желаемый уровень мощности с помощью поворотного переключателя.

Открытие регулятора расхода воздуха (рис. 19)

Вы можете кратковременно снизить мощность всасывания, например, чтобы предотвратить засасывание пылесосом текстильных напольных покрытий.

- Откройте регулятор расхода воздуха на ручке настолько, чтобы можно было легко перемещать всасывающую насадку.

Таким образом облегчается скольжение применяемой насадки.

Временная остановка, перемещение и хранение

Система парковки для перерывов в уборке (рис. 20)

Во время пауз при уборке вы можете удобно расположить всасывающую трубку пылесоса с насадкой для пола на самом пылесосе.

- Вставьте насадку для пола, направляя выступ в устройство парковки.

Если пылесос находится на наклонной поверхности, например, на рампе, то

- полностью задвиньте части телескопической трубки;
- не используйте систему парковки, если ваш пылесос оснащён всасывающей трубкой EasyLock.

Система парковки для хранения (рис. 21 + 22)

 Опасность поражения электрическим током.

Даже у выключенного пылесоса компоненты находятся под сетевым напряжением.

Выньте сетевую вилку из розетки после использования.

- Поставьте пылесос в вертикальное положение.

Если ваш пылесос оснащён телескопической трубкой, то для большего удобства все секции можно задвинуть внутрь.

- Вставьте насадку для пола выступом вверх в держатель трубки.

Если ваш пылесос оснащён всасывающей трубкой EasyLock, то у вас появляется дополнительная возможность хранить его с экономией места.

- Нажмите кнопку фиксации на нижней всасывающей трубке, чтобы разъединить обе трубки.
- Вставьте соединительную часть верхней всасывающей трубки в нижнюю всасывающую трубку.

Техобслуживание

 Опасность поражения электрическим током из-за напряжения сети.

Даже у выключенного пылесоса компоненты находятся под сетевым напряжением.

Вынимайте сетевую вилку из розетки перед каждым техническим обслуживанием.

Система фильтров Miele состоит из трех компонентов:

- оригинальный мешок-пылесборник Miele (тип **GN**)
- фильтр моторного отсека
- оригинальный фильтр выходящего воздуха Miele

Чтобы гарантировать безупречную мощность пылесоса, необходимо периодически заменять эти принадлежности.

Мы рекомендуем вам использовать принадлежности с логотипом ORIGINAL Miele на упаковке. Только в этом случае вы можете быть уверены в оптимальном использовании мощности пылесоса и в достижении наилучшего результата очистки.

Мешки-пылесборники с логотипом ORIGINAL Miele на упаковке не изготавливаются из бумаги или подобных материалов, а также не имеют удерживающей пластины из картона. Это обеспечивает высокую долговечность и безопасность.

Обратите внимание, что в случае появления неисправностей и повреждений пылесоса, которые являются следствием использования принадлежностей, не обозначенных логотипом ORIGINAL Miele на упаковке, услуги по гарантийному обслуживанию пылесоса не оказываются.

Где купить мешки-пылесборники и фильтры

Оригинальные мешки-пылесборники и фильтры Miele вы можете приобрести в интернет-магазине Miele, в сервисной службе или в точках продаж Miele.

Оригинальные мешки-пылесборники и фильтры Miele вы узнаете по логотипу ORIGINAL Miele на упаковке.



Каждая упаковка оригинальных мешков-пылесборников Miele содержит 4 мешка-пылесборника, один фильтр выходящего воздуха AirClean и один фильтр моторного отсека. Оригинальные большие упаковки Miele содержат 16 мешков-пылесборников, 4 фильтра выходящего воздуха AirClean и 4 фильтра моторного отсека.

Тип мешка пылесборника можно удобно найти свернув цвет рамки фиксатора внутри камеры пылесоса с цветом вставки мешка пылесборника, который изображён на упаковке.

Если вы хотите отдельно докупить фильтр выходящего воздуха Miele, назовите в сервисной службе или продавцу техники Miele обозначение модели вашего пылесоса, чтобы получить нужные фильтры выходящего воздуха. Вы также можете приобрести эти фильтры в интернет-магазине Miele.

Индикатор замены мешка-пылесборника (рис. 23)

Если цветная шкала полностью заполнила смотровое окошко индикатора замены мешка-пылесборника красным цветом, его необходимо заменить.

Закупоренные поры уменьшают мощность всасывания пылесоса. Утилизируйте полные мешки. Не используйте их повторно.

Для проверки

- Установите на трубку регулируемую насадку для пола.
- Включите пылесос и установите максимальную мощность всасывания.
- Ненадолго приподнимите насадку от поверхности пола.

Описание работы индикатора замены мешка-пылесборника

Работа индикатора рассчитана на смешанную пыль: пыль, волосы, нитки, ворс, песок и т. д.

Если вы пылесосите много мелкой пыли, такой как пыль от сверления, песок, возможно также штукатурка или мука, то поры мешка-пылесборника быстро засоряются.

В этом случае индикатор будет показывать «заполнен», даже если мешок-пылесборник еще не наполнился. В этом случае необходимо заменить мешок-пылесборник.

Если вы пылесосите много волос, ниток от ковра, шерсти и т. д., то индикатор будет соответствующим образом реагировать только тогда, когда мешок-пылесборник полностью заполнится.

Замена мешка-пылесборника (рис. 24)

- Нажмите на кнопки разблокировки, расположенные с двух сторон на соединительном патрубке, и выньте его из отверстия (рис. 01).
- Приподнимите кнопку отпирания и откиньте крышку пылевого отсека до фиксации вверх (рис. 08).

При этом гигиеническая заслонка мешка-пылесборника автоматически закрывается, поэтому пыль не может высыпаться наружу.

- ① Выньте мешок-пылесборник из гнезда за пластину.
 - ② Вставьте новый мешок-пылесборник в гнездо до упора. Оставьте его сложенным в том же виде, в каком вынули его из упаковки.
- Закройте крышку отсека для сбора пыли до фиксации; не защемите при этом мешок-пылесборник.

Блокировка включения пылесоса предотвращает закрывание крышки отсека для сбора пыли, если не установлен мешок-пылесборник. Не применяйте силу.

- Вставьте соединительный патрубок во всасывающее отверстие пылесоса до фиксации (рис. 01).

Замена фильтра моторного отсека (рис. 25)

Всегда заменяйте фильтр моторного отсека, когда вскрываете новую упаковку мешков-пылесборников. Каждая упаковка оригинальных мешков-пылесборников Miele содержит

один фильтр моторного отсека, каждая большая упаковка – 4 фильтра моторного отсека.

- Откройте крышку отсека для пыли.
- Выньте мешок-пылесборник из гнезда за пластину.
- Откройте клапан фильтра и поменяйте фильтр моторного отсека.
- Закройте клапан фильтра.
- Задвиньте мешок-пылесборник в гнездо до упора.
- Закройте крышку отсека для сбора пыли.

Замена фильтра выходящего воздуха AirClean (рис. 26)

Следите за тем, чтобы всегда был вставлен только один фильтр выходящего воздуха.

Всегда заменяйте этот фильтр, когда вскрываете новую упаковку пылесборников. Каждая упаковка оригинальных мешков-пылесборников Miele содержит один фильтр выходящего воздуха AirClean, каждая большая упаковка – 4 фильтра выходящего воздуха AirClean.

- Откройте крышку отсека для пыли.
- ① Откройте решётку фильтра и выньте использованный фильтр выходящего воздуха AirClean, взявшись за чистое место (стрелка).
 - ② Вставьте новый фильтр выходящего воздуха AirClean.

Если вы хотите вставить фильтр выходящего воздуха Active AirClean 30 или HEPA AirClean 30, то изучите раздел «Использование другого фильтра выходящего воздуха».

- Закройте решётку фильтра.
- Закройте крышку отсека для сбора пыли.

Замена фильтра выходящего воздуха Active AirClean 30/ HEPA AirClean 30 (рис. 27)

Следите за тем, чтобы всегда был вставлен только один фильтр выходящего воздуха.

Замените этот фильтр выходящего воздуха, когда поле индикатора замены фильтра TimeStrip® станет полностью красным (рис. 12).

Поле индикации становится полностью красным примерно через 50 часов эксплуатации прибора, что приблизительно соответствует среднему годовому использованию. Вы можете продолжать пользоваться пылесосом и дальше. Однако учитывайте, что мощность всасывания и эффективность фильтрации при этом будут ниже.

- Откройте крышку отсека для пыли.
- ① Приподнимите фильтр выходящего воздуха и выньте его.
- ② Вставьте новый фильтр выходящего воздуха точно на место и прижмите его книзу.
- Нажмите на индикатор замены фильтра выходящего воздуха TimeStrip® (рис. 10).

Примерно через 10–15 секунд у левого края поля индикации появится узкая красная полоска (рис. 11).

Если вы хотите вставить фильтр выходящего воздуха AirClean, то изучите раздел «Использование другого фильтра выходящего воздуха».

- Закройте крышку отсека для сбора пыли.

Использование другого фильтра выходящего воздуха (рис. 07)

В зависимости от модели серийно используется один из следующих фильтров выходящего воздуха:

- a AirClean
- b Active AirClean 30 (чёрный)
- c HEPA AirClean 30 (белый)

Следите за тем, чтобы всегда был вставлен только один фильтр выходящего воздуха.

На что обратить внимание при переходе на использование другого фильтра

1. Если вместо фильтра **a** вы хотите вставить фильтр **b** или **c**, то вам необходимо вынуть решётку фильтра и вставить вместо неё новый фильтр выходящего воздуха. Кроме того, следует активировать индикатор замены фильтра выходящего воздуха TimeStrip® (рис. 10).
2. Если вместо фильтра **b** или **c** вы хотите вставить фильтр **a**, то его нужно обязательно вложить в решётку фильтра * (рис. 26).

* Решётка фильтра – см. главу «Дополнительно приобретаемые принадлежности»

Замена нитесборников (рис. 28 + 29)

Нитесборники на всасывающем отверстии насадки для пола являются заменяемыми. Заменяйте нитесборники, если их ворс износился.

- Приподнимите нитесборники, чтобы они вышли из пазов. Используйте для этого, например, отвёртку с плоским шлицем.
- Замените нитесборники на новые.

Запасные детали можно приобрести в точках продаж или сервисной службе Miele.

Чистка и уход

 Опасность поражения электрическим током из-за напряжения сети.

Даже у выключенного пылесоса компоненты находятся под сетевым напряжением.

Вынимайте сетевую вилку из розетки перед каждой очисткой пылесоса.

Пылесос и принадлежности

 Опасность поражения электрическим током из-за напряжения сети.

Влага в пылесосе вызывает опасность поражения электрическим током.

Никогда не опускайте пылесос в воду!

Для ухода за пылесосом и всеми принадлежностями из пластика можно использовать обычное чистящее средство для пластмасс.

 Повреждение неподходящими чистящими средствами.

На всех поверхностях легко образуются царапины. Все поверхности могут изменить цвет или форму при контакте с не предназначенными для них чистящими средствами.

Не применяйте абразивные средства, универсальные очистители, очистители для стекла и средства для ухода с содержанием масел.

Отсек для сбора пыли

Очищайте отсек для сбора пыли с помощью второго пылесоса или с помощью сухой тряпки или щетки.

Что делать, если ...

Вы можете самостоятельно устранить большинство неполадок, возникающих при ежедневной эксплуатации прибора. Во многих случаях Вы сэкономите время и деньги, т. к. Вам не придется вызывать специалиста сервисной службы.

Нижеприведенные таблицы помогут Вам найти причины возникающих неисправностей и устранить их.

 Перед каждым устранением проблем выключайте робот-пылесос. Для этого переведите переключатель I/O сбоку на роботе-пылесосе в положение 0.

Проблема	Причина и устранение
<p>Пылесос отключается автоматически.</p>	<p>Если пылесос перегревается, ограничитель температуры выключает пылесос. Такая неполадка может возникнуть, если, например, какой-либо крупный предмет заблокирует трубку или шланг, если мешок-пылесборник полностью заполнится пылью или станет воздухопроницаемым из-за мелкой пыли, а также из-за сильного загрязнения фильтра моторного отсека/выходящего воздуха.</p> <p>■ Выключите пылесос нажатием кнопки «Вкл./Выкл.»  и выньте сетевую вилку из розетки.</p> <p>После устранения причины неисправности и через 20–30 минут перерыва пылесос охладится настолько, что его можно снова включить и использовать для уборки.</p>

Сервисная служба

Контактная информация для обращений в случае неисправностей

При возникновении неисправностей, которые вы не можете устранить самостоятельно, обращайтесь в сервисную службу Miele.

Контактные данные сервисной службы Miele указаны в конце данного документа.

Гарантия

Гарантийный срок составляет 2 года.

Подробную информацию об условиях гарантии Вы можете узнать в сервисной службе Miele в Вашей стране.

Документы соответствия

Сертификат соответствия
ЕАЭС RU C-DE.АЯ46.В.10723/19
с 20.12.2019 по 19.12.2024

Декларация о соответствии
ЕАЭС RU Д-DE.АЯ46.В.15340/20
с 17.03.2020 по 16.03.2025

Соответствует требованиям
Технических регламентов Таможенного
Союза (а в настоящее время -
Евразийского экономического союза
ЕАЭС)

ТР ТС 004/2011 "О безопасности низковольтного оборудования"
ТР ТС 020/2011 "Электромагнитная совместимость технических средств"
ТР ЕАЭС 037/2016 "Об ограничении применения опасных веществ в изделиях электротехники и радиоэлектроники"

Нижеследующая информация актуальна только для Украины:

соответствует требованиям «Технического регламента ограничения использования некоторых небезопасных веществ в электрическом и электронном оборудовании (2002/95/EC)»

Постановление Кабинета Министров Украины от 03.12.2008 № 1057

Технические характеристики

Напряжение	230В/ 50 Гц
Мощность	Номинальная потребляемая мощность SBxx3: 1300 Вт Максимальная мощность SBxx3: 1400 Вт
Предохранитель	16А или 10А инерционный
Класс защиты	II

Дата изготовления/Условия транспортировки и Условия хранения

Дата изготовления

Дата изготовления указана на типовой табличке в формате месяц/год.

Срок службы прибора: 10 лет

Срок хранения не установлен

Условия транспортировки

Прибор должен транспортироваться согласно манипуляционным знакам, указанным на упаковке. Не допуска-

ется подвергать прибор ударным нагрузкам при погрузочно-разгрузочных работах.

Условия хранения

Прибор должен храниться в сухом и чистом помещении, при температуре в помещении от +5 до +35°C, избегая воздействия прямых солнечных лучей.

Дополнительно приобретаемые принадлежности

Учитывайте прежде всего рекомендации по чистке и уходу, которые даёт производитель вашего напольного покрытия.

Эту и другую продукцию Miele вы можете приобрести в интернет-магазине, в сервисной службе или в точках продаж Miele.

Отдельные модели в серийном исполнении уже оснащены одной или несколькими из нижеуказанных принадлежностей.

Насадки для пола / щётки

Турбощётка TurboTeQ (STB 305-3)

Для сбора волокон и волос с текстильных покрытий пола с коротким ворсом.

Щётка для пола Hardfloor (SBB 235-3)

Для чистки износостойчивых ровных твердых полов.

Щётка для пола Parquet Twister с поворотным шарниром (SBB 300-3)

С натуральной щетиной, для очистки от пыли ровного твердого пола и маленьких ниш.

Насадка для паркета Parquet Twister XL с поворотным шарниром (SBB 400-3)

С натуральной щетиной, для быстрой очистки от пыли больших поверхностей ровного твердого пола и маленьких ниш.

Другие дополнительные принадлежности

Малая турбощётка Turbo Mini (STB 101)

Для очистки от пыли мягкой мебели, матрасов или сидений автомобилей.

Универсальная щётка (SUB 20)

Для очистки от пыли книг, книжных полок и т.п.

Насадка для батарей и жалюзи (SHB 30)

Служит для удаления пыли с калориферов (батарей), узких полок и из щелей.

Насадка для чистки матрасов (SMD 10)

Для удобного удаления пыли с матрасов, мягкой мебели и ее швов.

Щелевая насадка, 300 мм (SFD 10)

Удлиненная щелевая насадка для удаления пыли из складок, щелей и углов.

Гибкая щелевая насадка, 560 мм (SFD 20)

Гибкая щелевая насадка для очистки труднодоступных мест.

Насадка для мягкой мебели XL (SPD 20)

Широкая насадка для чистки мягкой мебели, матрасов и подушек.

Ручка Comfort с подсветкой (SGC 20)

Для освещения рабочей области.

Фильтры

Фильтр выходящего воздуха Active AirClean 30 (SF-AA 30)

Для существенного уменьшения посторонних запахов. Идеально для владельцев домашних животных и для курящих людей.

Фильтр выходящего воздуха HEPA AirClean 30 (SF-NA 30)

Для эффективной фильтрации мелкой пыли и аллергенов. Идеально для людей, имеющих аллергию на домашнюю пыль.

Решётка фильтра

Решётка фильтра необходима, если вместо фильтра выходящего воздуха Active AirClean 30 или HEPA AirClean 30 вы хотите установить фильтр выходящего воздуха AirClean.

ru - Гарантия качества товара

Уважаемый покупатель!

Гарантийный срок на бытовую технику, ввезенную на территорию страны приобретения через официальных импортеров составляет 24 месяца, при условии использования изделия исключительно для личных, семейных, домашних и иных нужд, не связанных с осуществлением предпринимательской деятельности.

На аксессуары и запасные части, приобретаемые отдельно, не в составе основного товара, гарантийный срок не устанавливается.

Гарантийный срок исчисляется с даты передачи товара покупателю. Пожалуйста, во избежание недоразумений, сохраняйте документы, подтверждающие передачу товара (товарные накладные, товарные чеки и иные документы, подтверждающие передачу товара в соответствии с требованиями действующего законодательства) и предъявляйте их сервисным специалистам при обращении за гарантийным обслуживанием.

В течение гарантийного срока Вы можете реализовать свои права на безвозмездное устранение недостатков изделия и удовлетворение иных установленных законодательством требований потребителя в отношении качества изделия, при условии использования изделия по назначению и соблюдения требований по установке, подключению и эксплуатации изделия, изложенных в настоящей инструкции.

В случае выполнения подключения третьими лицами сохраняйте документы, свидетельствующие об оплате и выполнении услуг по установке и подключению.

Внимание! Каждое изделие имеет уникальный заводской номер. Заводской номер позволяет установить дату производства изделия и его комплектацию. Называйте заводской номер изделия при обращении в сервисную службу Miele, это позволит Вам получить более быстрый и качественный сервис.

В случае устранения сервисной службой Miele неполадок оборудования в период действия гарантийного срока посредством замены детали указанного оборудования, клиент обязан вернуть представителю сервисной службы демонтированную деталь по окончании ремонта (в момент устранения неполадки оборудования).

Сервисная служба Miele оставляет за собой право отказать в гарантийном обслуживании в случаях:

- Обнаружения механических повреждений товара;
- Неправильного хранения и/или небрежной транспортировки;
- Обнаружения повреждений, вызванных недопустимыми климатическими условиями при транспортировке, хранении и эксплуатации;
- Обнаружения следов воздействия химических веществ и влаги;
- Несоблюдения правил установки и подключения;
- Несоблюдения требований инструкции по эксплуатации;
- Обнаружения повреждений товара в результате сильного загрязнения;
- Обнаружения повреждений в результате неправильного применения моющих средств и расходных материалов или использования не рекомендованных производителем средств по уходу;
- Обнаружения признаков разборки, ремонта и иных вмешательств лицами, не имеющими полномочий на оказание данных услуг;
- Включения в электрическую сеть с параметрами, не соответствующими ГОСТу, ДСТУ;
- Повреждений товара, вызванных животными или насекомыми;
- Противоправных действий третьих лиц;

- Действий непреодолимой силы (пожара, залива, стихийных бедствий и т.п.);
- Нарушения функционирования товара вследствие попадания во внутренние рабочие объемы посторонних предметов, животных, насекомых и жидкостей.

Гарантийное обслуживание не распространяется на:

- работы по регулировке, настройке, чистке и прочему уходу за изделием, оговоренные в настоящей Инструкции по эксплуатации;
- работы по замене расходных материалов (элементов питания, фильтров, лампочек освещения, мешков-пылесборников, и т.д.), оговоренные в настоящей Инструкции по эксплуатации.

Недостатками товара не являются:

- запаха нового пластика или резины, издаваемый товаром в течение первых дней эксплуатации;
- изменение оттенка цвета, глянца частей оборудования в процессе эксплуатации;
- шумы (не выходящие за пределы санитарных норм), связанные с принципами работы отдельных комплектующих изделий, входящих в состав товара:
 - вентиляторов
 - масляных/воздушных доводчиков дверей
 - водяных клапанов
 - электрических реле
 - электродвигателей
 - ремней
 - компрессоров
- шумы, вызванные естественным износом (старением) материалов:
 - потрескивания при нагреве/охлаждении
 - скрипы
 - незначительные стуки подвижных механизмов
- необходимость замены расходных материалов и быстроизнашивающихся частей, пришедших в негодность в результате их естественного износа.

Сервисные центры Miele

Сервисная сеть Miele включает в себя собственные сервисные центры в Москве, Санкт-Петербурге, Киеве и Алматы, региональных сервисных специалистов Miele и партнерские сервисные центры в регионах. Со списком городов, в которых представлен сервис Miele, Вы можете ознакомиться на интернет-сайте компании:

- для России: www.miele.ru
- для Украины: www.miele.ua
- для Казахстана: www.miele.kz

В случае необходимости сервисной поддержки просим обращаться по телефонам "Горячей линии", указанным на странице **Контактная информация о Miele**.

Сведения о продаже

Фирма-продавец: _____

Название магазина и его адрес: _____

Дата покупки: _____

Вскрыл упаковку, проверил комплектность: _____

Подпись продавца и штамп магазина

Подтверждаю получение исправного изделия,
претензий по внешнему виду и комплектности
не имею, с условиями гарантии ознакомлен: _____

Подпись покупателя

Сведения об установке

Фирма-установщик: _____

Дата установки и подключения: _____

За качество выполненных работ отвечаю: _____

ФИО и подпись мастера

Работу принял, качеством работы удовлетворен: _____

Подпись покупателя

ru - Контактная информация о Miele

По всем вопросам, связанным с приобретением техники, приобретением дополнительных принадлежностей и расходных материалов, а также в случае необходимости сервисной поддержки просим обращаться по телефону "Горячей линии".

Российская Федерация

Горячая линия для РФ 8-800-200-29-00 (звонок бесплатный на всей территории РФ)

E-mail: service@miele.ru

Internet: www.miele.ru

Адрес ООО Миле СНГ

125284 Москва,

Ленинградский проспект, 31А, стр.1,

этаж 8, помещение I, комната 1

Адрес филиала ООО Миле СНГ в г. Санкт-Петербурге

197046 Санкт-Петербург

Петроградская наб., 18 а

Украина

ООО « Миле »

ул. Жиланская 48, 50А, Киев, 01033 БЦ « Прайм »

Тел. 0 800 500290 (звонок со стационарного телефона на территории Украины бесплатный)

(044) 496 03 00

Факс (044) 494 22 85

E-mail: info@miele.ua

Internet: www.miele.ua

Республика Казахстан

ТОО « Миле »

050059, г. Алматы Проспект Аль-Фараби, 13

Тел. (727) 311 11 41

Факс (727) 311 10 42

Горячая линия 8-800-080-53-33

E-mail: info@miele.kz

Internet: www.miele.kz

Другие страны СНГ

По всем вопросам приобретения дополнительных принадлежностей и расходных материалов, а также в случае необходимости сервисной поддержки, просим обращаться к продавцу, у которого Вы приобрели это изделие.

Внимание!

Условия гарантии в данных странах (в силу местного законодательства) могут быть иными. Уточнить условия гарантии можно у продавца.

Контактные данные продавцов в странах СНГ можно получить в контактном центре

ООО Миле СНГ

Тел. + 7 (495) 745 89 90

Факс + 7 (495) 745 89 84

E-mail: info@miele.ru

en - Contents

Warning and Safety instructions	31
Guide to the appliance	37
Caring for the environment	39
Illustrations	40
Connection	40
Using the accessories supplied	41
Use	42
Setting down and storing the vacuum cleaner	42
Maintenance	43
Purchasing dustbags and filters	44
Dustbag timestrip® filter change indicator	44
Replacing the dustbag	44
Replacing the motor protection filter	45
Replacing the AirClean exhaust filter	45
Replacing the Active AirClean 30/HEPA AirClean 30 exhaust filter	45
Replacing one type of exhaust filter with another	46
When changing the filter, please note	46
Replacing the thread lifters	46
Cleaning and care	47
Problem solving guide	48
Service	49
Contact in case of malfunction	49
Warranty	49
Optional accessories	49
Electrical connection for the UK	50

This vacuum cleaner conforms to current safety requirements. Inappropriate use can lead to personal injury and damage to property.

Please read the operating instructions before using the vacuum cleaner for the first time. They contain important information on the safety, use and maintenance of the vacuum cleaner. This will prevent both personal injury and damage to the appliance.

In accordance with standard IEC 60335-1, Miele expressly and strongly advises that you read and follow the instructions in the “Connection” chapter as well as the safety instructions and warnings.

Miele cannot be held liable for injury or damage caused by non-compliance with these instructions.

Keep these operating instructions in a safe place and pass them on to any future owner.

Always disconnect the vacuum cleaner from the power supply when you have finished using it, before changing any accessories, as well as for maintenance work, cleaning and troubleshooting. Switch off at the wall socket and unplug it.

Correct application

► This vacuum cleaner is intended for cleaning flooring in domestic households and similar residential environments. This vacuum cleaner is not suitable for use on construction sites.

en - Warning and Safety instructions

- ▶ This vacuum cleaner can be used for all normal cleaning of carpets, rugs and robust hard flooring.
- ▶ This vacuum cleaner is not intended for outdoor use.
- ▶ This vacuum cleaner is intended for use at altitudes of up to 4000 m above sea level.
- ▶ The vacuum cleaner must only be used to vacuum dry floor surfaces. Do not vacuum people or animals. Any other types of use, modifications or alterations are not permitted.
- ▶ This vacuum cleaner can only be used by people with reduced physical, sensory or mental capabilities, or lack of experience or knowledge, if they are supervised whilst using it or have been shown how to use it in a safe way and understand and recognise the consequences of incorrect operation.

Safety with children

- ▶ Danger of suffocation. Packaging, e.g. plastic wrappings, must be kept out of the reach of babies and children. Whilst playing, children could become entangled in packaging or pull it over their head and suffocate.
- ▶ Children under 8 years of age must be kept away from the vacuum cleaner unless they are constantly supervised.
- ▶ Children aged 8 and older may only use the vacuum cleaner without supervision if they have been shown how to use it in a safe manner. Children must be able to understand and recognise the possible dangers caused by incorrect operation.

- ▶ Children must not be allowed to clean or maintain the vacuum cleaner unsupervised.
- ▶ Please supervise children in the vicinity of the vacuum cleaner and do not let them play with it.

Technical safety

- ▶ Before using the vacuum cleaner and its accessories, check for any visible signs of damage. Do not use a damaged appliance.
- ▶ Compare the connection data on the data plate of the vacuum cleaner (mains voltage and frequency) with that of the mains electricity supply. This data must match exactly. Without modifications, the vacuum cleaner is suitable for 50 Hz or 60 Hz.
- ▶ The mains electrical plug must be fitted with an appropriate fuse.▶
- ▶ Reliable and safe operation of this vacuum cleaner can only be assured if it has been connected to the mains electricity supply.
- ▶ While the vacuum cleaner is under warranty, repairs should only be undertaken by a Miele authorised service technician. Otherwise the warranty will be invalidated.

en - Warning and Safety instructions

- ▶ Do not pull or carry the vacuum cleaner by the cable, and be careful not to damage the cable when withdrawing the plug from the socket. Keep the cable away from sharp edges and do not let it get squashed, for example, under a door. Avoid running the vacuum cleaner over the cable. This could damage the cable, plug or socket. The appliance must not be used if any of these have suffered damage.
- ▶ Do not use the vacuum cleaner if the cable is damaged. If the cable is damaged it must be replaced together with a complete cable rewind. For safety reasons this must only be done by Miele Service or a Miele authorised service technician.
- ▶ Do not let the vacuum cleaner get wet. Clean only with a dry cloth or slightly damp cloth when disconnected from the mains supply.
- ▶ Repairs should only be carried out by a Miele authorised service technician. Repairs and other work by unqualified persons can cause considerable danger to users.
- ▶ Miele can only guarantee the safety of the appliance when genuine Miele replacement parts are used. Faulty components must only be replaced with genuine Miele replacement parts.
- ▶ The packaging material protects the vacuum cleaner from transport damage. We recommend you keep the packaging for transport purposes.

Correct use

- ▶ To avoid the risk of damage, do not use the vacuum cleaner without the dustbag, dust compartment filter and exhaust filter in place.
- ▶ The dust compartment cover will not close without a dustbag fitted. Do not force it.
- ▶ Do not vacuum up anything which has been burning or is still glowing e.g. cigarettes, ashes or coal, whether glowing or apparently extinguished.
- ▶ Do not use the vacuum cleaner to vacuum up any water, liquid or damp dirt. Wait until any freshly cleaned or shampooed rugs or carpets are completely dry before attempting to vacuum.
- ▶ Do not use the vacuum cleaner to vacuum toner dust. Toner, such as that used in printers and photocopiers, can conduct electricity.
- ▶ Do not vacuum up any inflammable or combustible liquids or gases and do not vacuum in areas where such substances are stored.
- ▶ Do not vacuum at head height and do not let the suction get anywhere near a person's head.

Accessories

- ▶ To avoid the risk of injury when vacuuming with a Miele Turbobrush, do not touch the rotating roller brush.
- ▶ It is not advisable to vacuum directly with the handle, i.e. without an accessory attached as the rim could get damaged and you could hurt yourself on sharp edges.
- ▶ Only use dustbags, filters and accessories bearing the “ORIGINAL Miele” logo on the packaging. The manufacturer cannot otherwise guarantee the safety of the product.

Disposing of sales packaging

The packaging material protects the vacuum cleaner from transport damage. The packaging materials used are selected from materials which are environmentally friendly for disposal and can therefore be recycled.

Recycling the packaging material reduces the use of raw materials in the manufacturing process and also reduces the amount of waste in landfill sites. Ensure that any plastic wrappings, bags, etc. are disposed of safely and kept out of the reach of babies and young children. Danger of suffocation.

Disposing of the dustbag and filters

Dustbags and filters are made from environmentally friendly materials, and can be disposed of with the normal household waste, as long as they have been used exclusively for general household dust.

Disposing of your old appliance

Before disposing of your old appliance remove the dustbag and filters and dispose of them with your household waste.

Electrical and electronic appliances often contain valuable materials. They also contain specific materials, compounds and components, which were essential for their correct function and safety. These could be hazardous to human health and to the environment if disposed of with your domestic waste or if handled incorrectly. Please do not, therefore, dispose of your old appliance with your household waste.



Please dispose of it at your local community waste collection / recycling centre for electrical and electronic appliances, or contact your dealer or Miele for advice. You are also responsible (by law, depending on country) for deleting any personal data that may be stored on the appliance being disposed of. Please ensure that your old appliance poses no risk to children while being stored prior to disposal.

en - Guide to the appliance

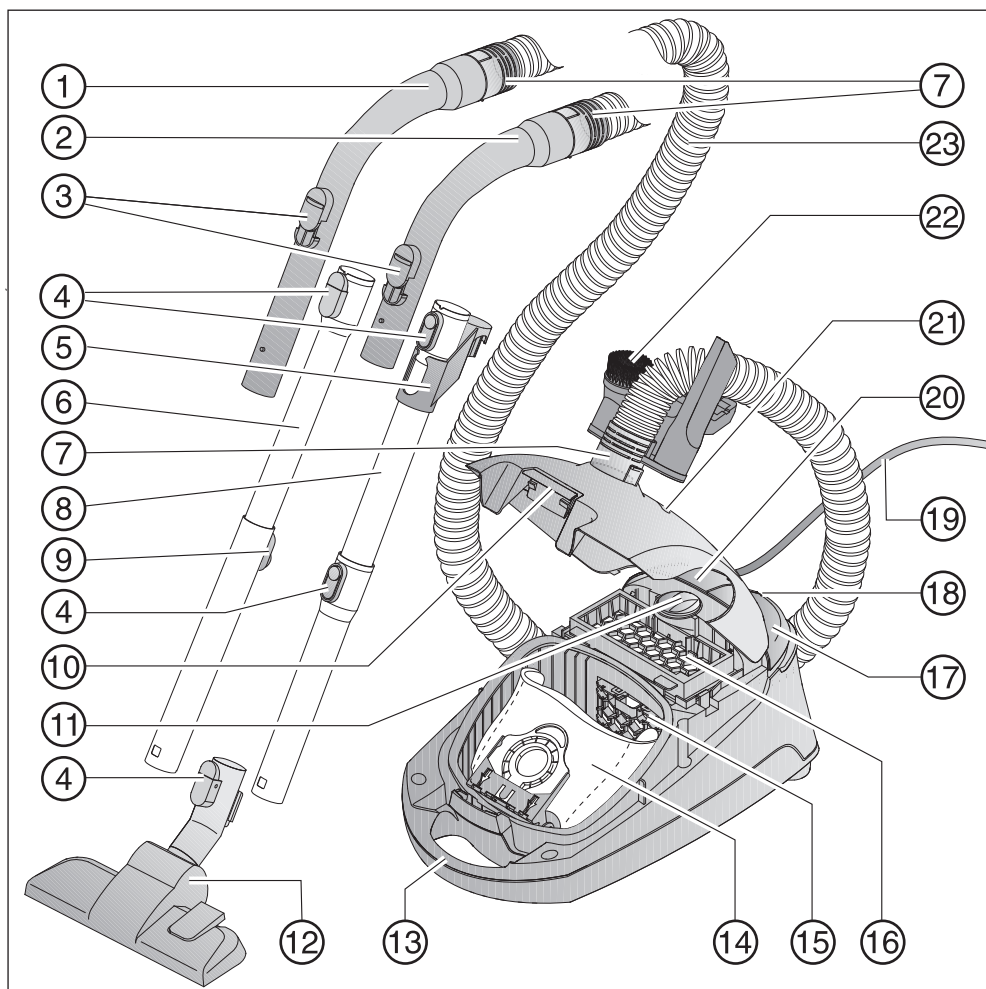

- ① XXL handle*
- ② Handle*
- ③ Air inlet valve
- ④ Release catches*
- ⑤ Connection piece for storage*
- ⑥ Telescopic suction tube*
- ⑦ Connector
- ⑧ EasyLock suction tube*
- ⑨ Telescopic suction tube release catch*
- ⑩ Dust compartment lid release catch
- ⑪ Suction power selector
- ⑫ Floorhead*
- ⑬ Carrying handle
- ⑭ Original Miele dustbag
- ⑮ Motor protection filter
- ⑯ AirClean exhaust filter*
- ⑰ On/Off footswitch ①
- ⑱ Park system for pauses during vacuuming
- ⑲ Connection cable
- ⑳ Footswitch for automatic cable rewind
- ㉑ Airflow indicator
- ㉒ Accessories holder with three accessories
- ㉓ Suction hose

Underneath – suction tube holder (not illustrated)

* These special features depend on the model and may vary or may not be available on your vacuum cleaner.

Illustrations

The illustrations referred to in the text are shown on the fold-out pages at the end of these operating instructions.

Connection

Attaching the suction hose (Fig. 01)

- ① Insert the hose connector into the suction opening on the vacuum cleaner until it clicks into position.
- ② If you want to separate the pieces again, press the release catches at the side of the hose connector, and pull the connector out of the suction opening.

Connecting the suction hose to the handle (Fig. 02)

- Fit the connector at the other end of the suction hose into the handle until it clicks into position.

Your vacuum cleaner is fitted with one of the following suction tubes, depending on model:

- EasyLock suction tube
- Comfort telescopic suction tube

Assembling the EasyLock suction tube (Fig. 03)

- Hold the suction tube by the connection piece and push it into the second suction tube, turning it clockwise or anti-clockwise until it clicks into position.
- Slide the connection piece upwards until it clicks into position.

Connecting the handle to the suction tube (Fig. 04)

- ① Insert the handle into the suction tube until it clicks into position. To do this, line up the guides on the two pieces.
- ② To detach the handle from the suction tube, press the release catch and pull the handle out of the suction tube, twisting it slightly as you do so.

Adjusting the telescopic suction tube (Fig. 05)

One part of the telescopic suction tube is packed inside the other, and it can be adjusted to suit your height for comfortable vacuuming.

- Grasp the release mechanism and adjust the telescopic suction tube to the required length.

Connecting the suction tube to the floorhead (Fig. 06)

- ① Push the suction tube into the floorhead and turn it clockwise or anti-clockwise until it clicks into position.
- ② To separate the suction tube from the floorhead press the release button and pull the suction tube away from the floorhead, twisting it slightly as you do so.

Adjusting the floorhead (Fig. 06)

This vacuum cleaner can be used for daily cleaning of carpets, rugs and robust hard floors.

Miele offers a range of other floorheads, brushes and accessories for other types of flooring and special applications (see "Optional accessories").

Please observe the flooring manufacturer's cleaning and care instructions.

- ③ Clean even hard floors which are not susceptible to scratching, as well as flooring with gaps or deep crevices in it with the brush protruding:

- Press the  footswitch.

Vacuum carpets and rugs with the brush retracted:

- Press the  footswitch.

Activating the timestrip® filter change indicator on the exhaust filter

Depending on the model, your vacuum cleaner will be fitted as standard with one of the following exhaust filters (Fig. 07):

- a AirClean
- b Active AirClean 30 (black)
- c HEPA AirClean 30 (white)

If your vacuum cleaner is fitted with exhaust filter **b** or **c**, you need to activate the timestrip® filter change indicator.

- Pull the release catch for the dust compartment lid upwards and open the lid as far as it will go (Fig. 08).
- Remove the indicator strip (Fig. 09).
- Press the timestrip® filter change indicator on the exhaust filter (Fig. 10).

After approx. 10–15 seconds, a thin red line will appear in the left-hand side of the display (Fig. 11).

- Close the dust compartment lid securely, making sure it clicks into position. Take care not to trap the dust-bag when doing so.

The timestrip® filter change indicator shows the remaining functional life of the exhaust filter. After approx. 50 operating hours the display will be completely filled with red (Fig. 12). 50 operating hours equates to approximately one year of use.

Using the accessories supplied (Fig. 13 + 14)

- ① Dusting brush
- ② Upholstery nozzle
- ③ Crevice nozzle
- ④ Accessory holder for the three accessories supplied

Symbols on the holder show where to attach the different accessories.

- Attach the accessories holder to the hose connector socket at the top or bottom of the suction hose. Make sure it clicks into position.

Adjustable floorhead (Fig. 15)

The adjustable floorhead can also be used for vacuuming the stairs.

 Risk of injury caused by falling vacuum cleaner.

You may be injured if the vacuum cleaner should fall from the stairs. When vacuuming stairs, it is best to start at the bottom of the stairs and move upwards.

Use

Unwinding the mains cable (Fig. 16)

- ① Pull the mains cable out to the required length.

 Risk of damage due to overheating.

The mains cable may overheat after a long period of use.

If vacuuming for longer than 30 minutes, the cable must be pulled out all the way.

To rewind the cable

- Switch off at the wall socket and unplug it.
- ② Press the rewind foot switch. The cable will rewind automatically.







To switch on and off (Fig. 17)

- Press the On/Off foot control ①.

Regulating the suction power (Fig. 18)

The suction power can be regulated to suit the type of flooring being cleaned. Reducing the suction power reduces the amount of effort required to manoeuvre the floorhead.

The vacuum cleaner has symbols on the controls which indicate the type of use the power levels are suitable for.

-  Curtains, fabric
-  Upholstery, cushions
-  Cut pile carpets, rugs and runners
-  Energy-saving vacuuming. This setting is also very quiet
-  Loop pile carpet and rugs
-  Hard floors and heavily soiled carpets and rugs
- Turn the suction power selector manually to the suction power setting you require.

Opening the air inlet valve (Fig. 19)

It is easy to reduce the suction power for a short time, e.g. to prevent rugs or other textile flooring being sucked into the vacuum cleaner.

- Open the air inlet valve on the handle far enough to reduce the suction power.

The floorhead will be easier to manoeuvre.

Setting down and storing the vacuum cleaner

Park system for pauses during vacuuming (Fig. 20)

The Park system allows you to conveniently park the suction tube and floorhead during brief pauses.

- Slot the floorhead into the slot in the parking attachment.

If your vacuum cleaner is on a sloping surface, e.g. a ramp,

- Retract the telescopic suction tube fully
- Do not use the park system if your vacuum cleaner has an EasyLock suction tube.

Park system for storage (Fig. 21 + 22)

 Risk of electric shock from mains voltage.

The mains voltage is applied to the appliance even if it is switched off. After use, switch the appliance off at the wall socket and unplug it.

- Stand the vacuum cleaner upright.

If your vacuum cleaner has a telescopic suction tube, retract the tubes fully so that it takes up less room for storage.

- Slot the floorhead downwards into the parking attachment.
- If your vacuum cleaner has an EasyLock suction tube, you can detach this so that the vacuum cleaner requires less storage space.
- Press the release catch on the lower suction tube section and pull the top section out.
 - Push the connection piece attached to the upper suction tube into the lower suction tube.

Maintenance

 Risk of electric shock from mains voltage.

The mains voltage is applied to the appliance even if it is switched off. Before carrying out any maintenance work, switch the appliance off at the wall socket and unplug it.

The Miele filtration system consists of 3 accessories:

- Original Miele dustbag (type **GN**)
- Motor protection filter
- Original Miele exhaust filter

These accessories will need to be replaced from time to time to ensure that your vacuum cleaner performs efficiently.

We recommend using only genuine Miele accessories bearing the “ORIGINAL Miele” logo on the packaging. Only these will guarantee the optimum performance of your vacuum cleaner and the best possible cleaning results.

Dustbags with the “ORIGINAL Miele” logo on the packaging are not made from paper or paper-based materials and nor do they have a cardboard collar. This is why Miele dustbags are particularly long-lasting and reliable.

Please note that faults and damage caused by use of accessories which do not bear the “ORIGINAL Miele” logo on the packaging are not covered by the vacuum cleaner warranty.

Purchasing dustbags and filters

Original Miele dustbags and filters are available from the Miele webshop, the Miele Spare Parts Department and your Miele dealer.

Original Miele dustbags and filters are identified by the “ORIGINAL Miele” logo on the packaging.



Every packet of original Miele dustbags contains 4 dustbags, one AirClean exhaust filter and one motor protection filter. Original Miele multipacks contain 16 dustbags, 4 AirClean exhaust filters and 4 motor protection filters (available depending on country).

Original Miele exhaust filters can also be purchased separately from the Miele Customer Service Department or your Miele dealer. Please quote the model number of your vacuum cleaner when ordering to make sure you get the correct filter. You can also order these filters via the Miele webshop.

Dustbag timestrip® filter change indicator (Fig. 23)

Change the dustbag when the colour marker in the dustbag timestrip® filter change indicator turns red, or sooner if it is no longer effective (see possible reasons for this below).

Blocked pores reduce the suction power of the vacuum cleaner. Dispose of the dustbag when it is full. Do not attempt to re-use the dustbag.

To check the airflow indicator

- Attach the standard adjustable floorhead to the vacuum cleaner.
- Switch the vacuum cleaner on and select the highest power setting.
- Lift the floorhead off the floor a little.

How the airflow indicator works

The airflow indicator is set for normal household dust. This generally contains a mixture of dust, hair, threads, carpet fluff, grit etc.

However, if the cleaner has been used to vacuum up fine dust, such as plaster, brick dust, cement or flour, the pores of the dustbag will become blocked very quickly.

This affects the air permeability of the bag, and the marker will indicate that the bag is “full” even when it is not. The dustbag must be replaced if this is the case.

If, on the other hand, a large amount of hair and carpet fluff which typically contains a lot of air is vacuumed up, the indicator may fail to react even though the bag is full. You should still change it. Both these extremes can occur.

Replacing the dustbag (Fig. 24)

- Press both release buttons at the side of the hose connector, and lift the connector from the suction opening (Fig. 01).

- Pull the release catch upwards and open the dust compartment lid as far as it will go (Fig. 08).

The dustbag has a flap which closes automatically when the dust compartment lid is raised to prevent any dust escaping.

- ① Pull the dustbag out by the grip on the collar.
 - ② Fit the new dustbag into the holder as far as it will go. Leave the dustbag folded up when you take it out of the box.
- Close the dust compartment lid securely, making sure it clicks into position. Take care not to trap the dustbag when doing so.

A safety device prevents the lid closing without a dustbag in place. Do not force it.

- Insert the hose connector into the suction opening on the vacuum cleaner until it clicks into position (Fig. 01).

Replacing the motor protection filter (Fig. 25)

Replace the motor protection filter whenever you start a new packet of dustbags.

Every packet of original Miele dustbags contains a motor protection filter. Multipacks contain 4 motor protection filters.

- Open the dust compartment lid.
- Pull the dustbag out by the grip on the collar.

- Unclip the filter frame and replace the motor protection filter.
- Close the filter frame.
- Fit the dustbag into the holder as far as it will go.
- Close the dust compartment lid.

Replacing the AirClean exhaust filter (Fig. 26)

Do not use more than one exhaust filter at a time.

Replace this exhaust filter every time you start a new packet of Miele dustbags. Every packet of original Miele dustbags contains one AirClean exhaust filter. Multipacks contain 4 AirClean exhaust filters.

- Open the dust compartment lid.
- ① Release the filter grille and raise it upwards. Grasp the used AirClean exhaust filter by the clean, unsoiled section (see arrow) and take it out.
 - ② Replace it with a new AirClean exhaust filter.

If you wish to fit an Active AirClean 30 or HEPA AirClean 30 exhaust filter, see "Replacing one type of exhaust filter with another".

- Close the filter grille.
- Close the dust compartment lid.

Replacing the Active AirClean 30/HEPA AirClean 30 exhaust filter (Fig. 27)

Do not use more than one exhaust filter at a time.

Replace these exhaust filters if the timestrip® filter change indicator is completely red (Fig. 12).

The display will be completely filled with red after approximately 50 operating hours; this corresponds to approximately one year of average use. You can continue vacuuming when the light comes on. However, the suction power will be reduced as will the effectiveness of the filter if it is not replaced in good time.

■ Open the dust compartment lid.

- ① Lift the exhaust filter and remove it.
- ② Insert a new exhaust filter, making it sure it goes in properly, then push it down into position.

■ Press the timestrip® filter change indicator on the exhaust filter (Fig. 10).

After approx. 10–15 seconds, a thin red line will appear in the left-hand side of the display (Fig. 11).

If you wish to fit an AirClean exhaust filter, see “Replacing one type of exhaust filter with another”.

■ Close the dust compartment lid.

Replacing one type of exhaust filter with another (Fig. 07)

Depending on the model, your vacuum cleaner will be fitted as standard with one of the following exhaust filters:

- a AirClean
- b Active AirClean 30 (black)
- c HEPA AirClean 30 (white)

Do not use more than one exhaust filter at a time.

When changing the filter, please note

1. If you wish to replace exhaust filter **a** with exhaust filter **b** or **c**, it is essential that you remove the filter grille before you fit the new exhaust filter.

You must also activate the timestrip® filter change indicator on the exhaust filter (Fig. 10).

2. If you wish to replace exhaust filter **b** or **c** with exhaust filter **a**, it is essential that you also fit the filter grille* (Fig. 26).

* Filter grille – see “Optional accessories”

Replacing the thread lifters (Fig. 28 + 29)

The thread lifters on the suction inlet to the floorhead can be replaced. Replace the thread lifters if the pile has worn down.

- Lever the thread lifters from the slots. To do so use a suitable tool, e.g. a flat blade screwdriver.
- Fit new thread lifters.

Replacement parts are available from your Miele dealer or from the Miele Spare Parts Dept.

Cleaning and care

 Risk of electric shock from mains voltage.

The mains voltage is applied to the appliance even if it is switched off. Before cleaning, switch the appliance off at the wall socket and unplug it.

Vacuum cleaner and accessories

 Risk of electric shock from mains voltage.

If moisture gets into the vacuum cleaner, there is a risk of electric shock.

Do not let the vacuum cleaner get wet.

The vacuum cleaner and all plastic accessories can be cleaned with a proprietary cleaner suitable for plastic.

 Damage due to unsuitable cleaning agents.

All surfaces are susceptible to scratching. Contact with unsuitable cleaning agents can alter or discolour the external surfaces.

Do not use abrasive cleaning agents, glass cleaning agents, all-purpose cleaners or oil-based conditioning agents.

Dust compartment

The dust compartment can, if necessary, be cleaned using a dry duster, brush or, if available, a second vacuum cleaner to vacuum the dust out.

Problem solving guide

Many malfunctions and faults that can occur in daily operation can be easily remedied. Time and money will be saved because a service call will not be needed.

The following guide may help you to find the reason for a malfunction or a fault, and to correct it.



Risk of electric shock from mains voltage.

The mains voltage is applied to the appliance even if it is switched off.

Before dealing with any problems, switch the appliance off at the wall socket and unplug it.

Problem	Cause and remedy
<p>The vacuum cleaner switches off automatically.</p>	<p>A temperature limiter switches the vacuum cleaner off automatically if it gets too hot. This can occur if, for instance, large articles block the suction tube or when the dustbag is full or contains particles of fine dust. A heavily soiled exhaust or dust compartment filter can also be the cause of overheating.</p> <ul style="list-style-type: none"> ■ Switch the vacuum cleaner off immediately using the On/Off foot control ①. Switch off at the wall socket and unplug it. <p>After removing the cause, wait for approximately 20 - 30 minutes to allow the vacuum cleaner to cool down. It can then be switched on again.</p>

Service

Contact in case of malfunction

In the event of any faults which you cannot remedy yourself, please contact your Miele Dealer or Miele Service.

Contact information for Miele Service can be found at the end of this document.

Please note that telephone calls may be monitored and recorded for training purposes and that a call-out charge will be applied to service visits where the problem could have been resolved as described in this booklet.

Warranty

For information on the appliance warranty specific to your country, please contact Miele. See back cover for address.

In the UK, your appliance warranty is valid for 2 years from the date of purchase. However, you must activate your cover by calling 0330 160 6640 or registering online at www.miele.co.uk.

Optional accessories

Please observe the flooring manufacturer's cleaning and care instructions.

These and many other products can be ordered from the Miele webshop, the Miele Customer Service Department or your Miele dealer.

Certain models are supplied as standard with one or more of the following accessories.

Floorheads / brushes

(only available in selected countries)

TurboTeQ Turbobrush (STB 305-3)

This brush is ideal for cleaning cut pile carpet.

Hard floorbrush (SBB 235-3)

This brush is designed for use on hard flooring such as tiled or stone floors.

Parquet Twister floorbrush with swivel action (SBB 300-3)

With natural bristles for vacuuming smooth hard floors and small gaps.

Parquet Twister XL floorbrush with swivel action (SBB 400-3)

With natural bristles for quickly vacuuming smooth hard floors and small gaps.

Other accessories

(only available in selected countries)

Turbo Mini hand turbobrush (STB 101)

For vacuuming upholstery, mattresses or car seats, etc.

Universal brush (SUB 20)

For dusting books, shelves, etc.

Radiator brush (SHB 30)

For dusting radiators, narrow shelves and crevices.

Mattress nozzle (SMD 10)

For vacuuming upholstery, mattresses, cushions, curtains, covers etc.

Crevice nozzle, 300 mm (SFD 10)

Extra long crevice nozzle for cleaning in folds, crevices and corners.

Crevice nozzle, 560 mm (SFD 20)

Flexible crevice nozzle for vacuuming hard to reach places.

XL upholstery nozzle (SPD 20)

Wide upholstery nozzle for cleaning upholstery, mattresses and cushions.

Comfort handle with lighting (SGC 20)

Lights up the area being vacuumed.

Filters

Active AirClean 30 exhaust filter (SF-AA 30)

For a significant reduction of unpleasant odours. Ideal for households with pets or smokers.

HEPA AirClean 30 exhaust filter (SF-HA 30)

Effectively filters fine dust and allergens. Ideal for people allergic to house dust.

Filter grille

The filter grille is required if you wish to use an AirClean exhaust filter instead of an Active AirClean 30 or HEPA AirClean 30 exhaust filter.

Electrical connection for the UK

All electrical work should be carried out by a suitably qualified and competent person in strict accordance with current national and local safety regulations (BS 7671 in the UK). The voltage and frequency are given on the data plate located underneath the vacuum cleaner. Please ensure that these match the household mains supply. The fuse rating is quoted on the plug. The appliance is supplied with a cable and moulded plug ready for connection to a 230-240 V/50 Hz a.c. single phase supply.

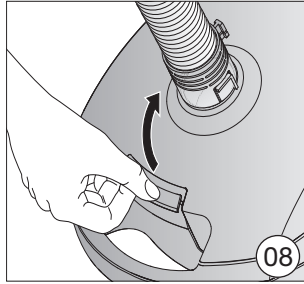
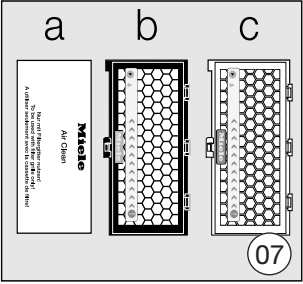
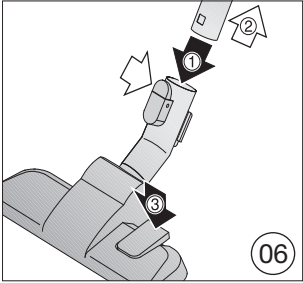
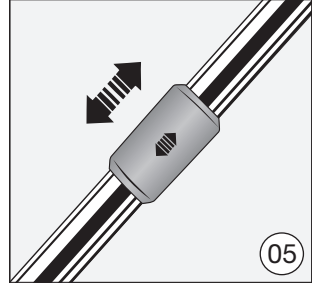
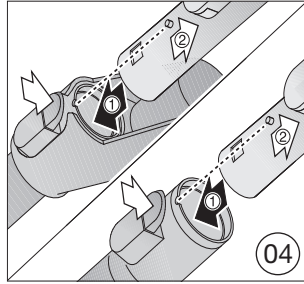
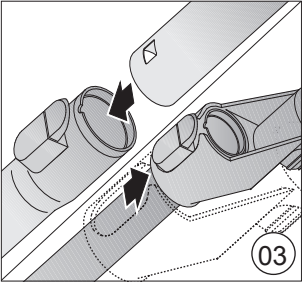
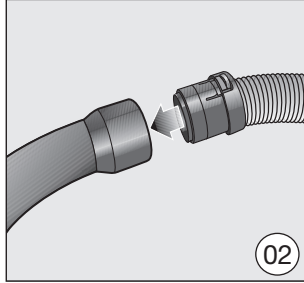
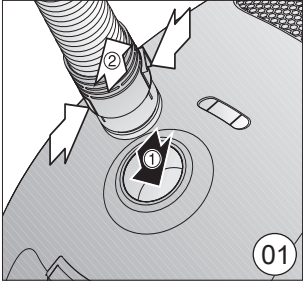

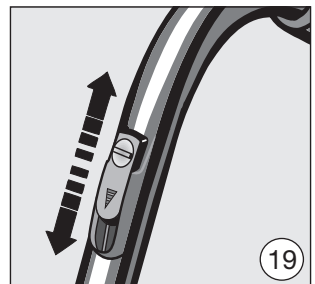
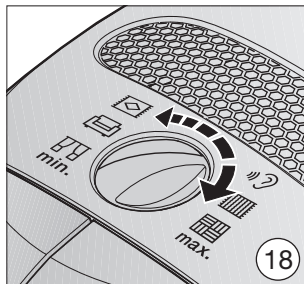
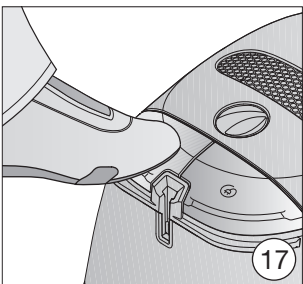
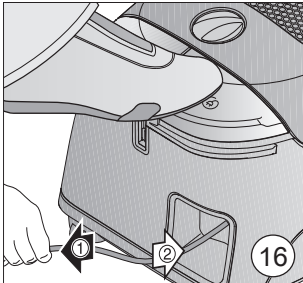
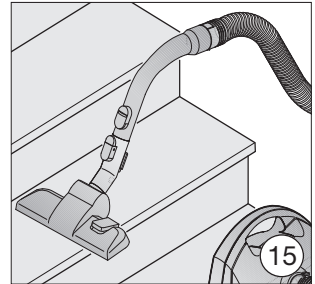
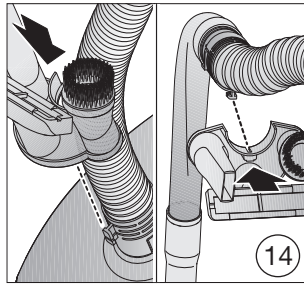
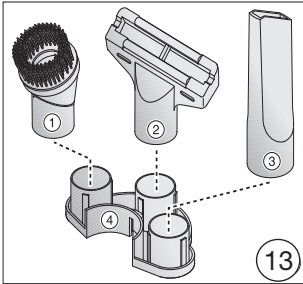
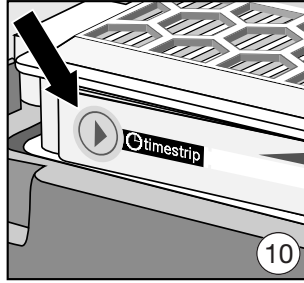
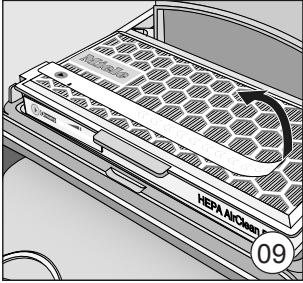

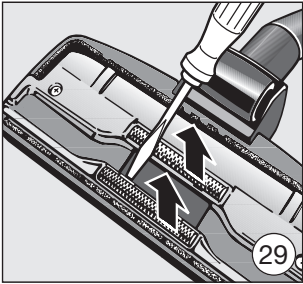
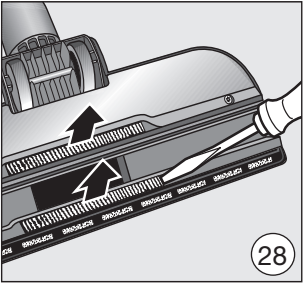
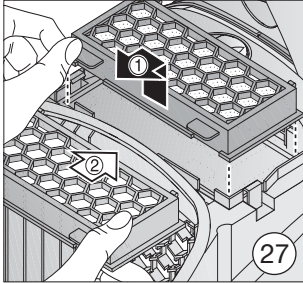
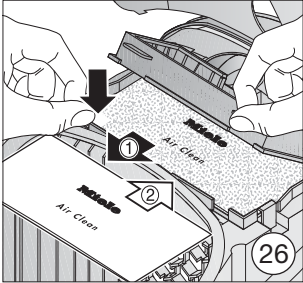
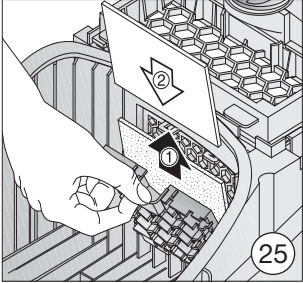
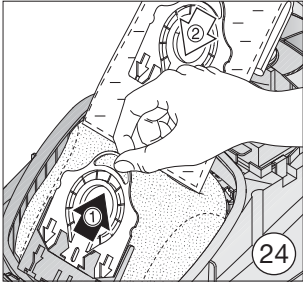
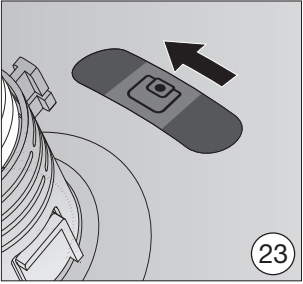
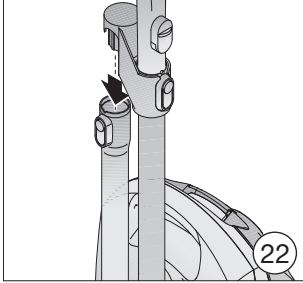
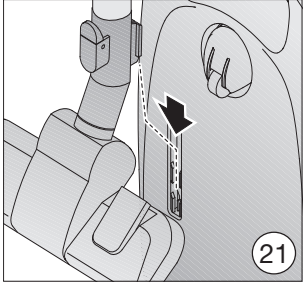
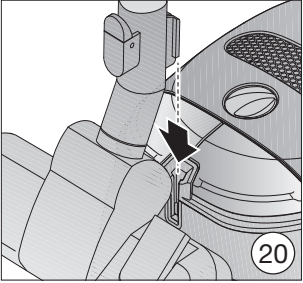

United Kingdom

Miele Co. Ltd., Fairacres, Marcham Road, Abingdon, Oxon, OX14 1TW
Tel: 0330 160 6600, Internet: www.miele.co.uk/service, E-mail: info@miele.co.uk

Australia

Miele Australia Pty. Ltd.
ACN 005 635 398
ABN 96 005 635 398
1 Gilbert Park Drive
Knoxfield, VIC 3180
Tel: 1300 464 353
Internet: www.miele.com.au

China Mainland

Miele Electrical Appliances Co., Ltd.
1-3 Floor, No. 82 Shi Men Yi Road
Jing' an District
200040 Shanghai, PRC
Tel: +86 21 6157 3500
Fax: +86 21 6157 3511
E-mail: info@miele.cn
Internet: www.miele.cn

Hong Kong, China

Miele (Hong Kong) Ltd.
41/F - 4101, Manhattan Place
23 Wang Tai Road
Kowloon Bay, Hong Kong
Tel: (852) 2610 1025
Fax: (852) 3579 1404
Email:
customerservices@miele.com.hk
Website: www.miele.hk

India

Miele India Pvt. Ltd.
Ground Floor, Copia Corporate Suites
Plot No. 9, Jasola
New Delhi - 110025
Tel: 011-46 900 000
Fax: 011-46 900 001
E-mail: customercare@miele.in
Internet: www.miele.in

Ireland

Miele Ireland Ltd.
2024 Bianconi Avenue
Citywest Business Campus
Dublin 24
Tel: (01) 461 07 10
Fax: (01) 461 07 97
E-Mail: info@miele.ie
Internet: www.miele.ie

Malaysia

Miele Sdn Bhd
Suite 12-2, Level 12
Menara Sapura Kencana
Petroleum
Solaris Dutamas No. 1
Jalan Dutamas 1
50480 Kuala Lumpur, Malaysia
Phone: +603-6209-0288
Fax: +603-6205-3768

New Zealand

Miele New Zealand Limited
IRD 98 463 631
8 College Hill
Freemans Bay, Auckland 1011
New Zealand
Tel: 0800 464 353
Internet: www.miele.co.nz

Singapore

Miele Pte. Ltd.
29 Media Circle
#11-04 ALICE@Mediapolis
Singapore 138565
sTel: +65 6735 1191
Fax: +65 6735 1161
E-Mail: info@miele.com.sg
Internet: www.miele.sg

South Africa

Miele (Pty) Ltd.
63 Peter Place
Bryanston 2194
P.O. Box 69434
Bryanston 2021
Tel: (011) 875 9000
Fax: (011) 875 9035
E-mail: info@miele.co.za
Internet: www.miele.co.za

Thailand

Miele Appliances Ltd.
BHIRAJ TOWER at EmQuartier
43rd Floor Unit 4301-4303
689 Sukhumvit Road
North Klongton Sub-District
Vadhana District
Bangkok 10110, Thailand

United Arab Emirates

Miele Appliances Ltd.
Showroom 1
Eiffel 1 Building
Sheikh Zayed Road, Umm Al Sheif
P.O. Box 114782 - Dubai
Tel. +971 4 3044 999
Fax. +971 4 3418 852
800-MIELE (64353)
E-Mail: info@miele.ae
Website: www.miele.ae

Manufacturer: Miele & Cie. KG, Carl-Miele-Straße 29, 33332 Gütersloh, Germany

Miele

Производитель:

Миле & Ци. КГ, Карл-Миле-Штрассе, 29, 33332 Гюттерсло, Германия
Miele & Cie. KG, Carl-Miele-Straße 29, 33332 Gütersloh, Deutschland

Изготовлено на заводе:

Миле & Ци. КГ, Миле-Штрассе, 2, 33611 Билефельд, Германия
Miele & Cie. KG, Miele-Straße 2, 33611 Bielefeld, Deutschland

Импортеры:

Уполномоченный представитель
производителя на территории РФ:
ООО Миле СНГ
Российская Федерация и страны СНГ

125284 Москва,

Ленинградский пр-т, д. 31а, стр. 1,
этаж 8, помещение I, комната 1

Телефон: (495) 745 8990
8 800 200 2900

Телефакс: (495) 745 8984

Internet: www.miele.ru

E-mail: info@miele.ru

ТОО Миле

Казахстан

050059, г. Алматы

Проспект Аль-Фараби, 13

Тел. (727) 311 11 41

8-800-080-53-33

Факс (727) 311 10 42

